



CTX 3030

The Future of Discovery



Kullanım Kitapçığı

FBS 2 Smartfind 2  

World's Best Metal Detection Technologies

MINELAB
www.minelab.com



Önemli güvenlik bilgileri

Bu cihazın 8 yaşından küçük çocuklar tarafından kullanılması yasaktır.

Bu cihaz, gözetim altında olmaları veya cihazın güvenli bir şekilde kullanımı konusunda yönerge verilmiş olmaları ve ilgili tehlikeleri anlamaları durumunda, deneyim ve bilgisi olmayan veya fiziksel, duyuusal veya zihinsel yeteneği düşük olan kişiler, 8 yaş ve üzeri çocuklar tarafından kullanılabilir. Çocukların cihazla oynamaması gerekir. Temizlik ve kullanıcı bakımı, gözetim altında olmayan çocuklar tarafından gerçekleştirilmemelidir.

UYGUNLUK

Kullanıcıya Bilgiler (FCC Bölüm 15.105) NOT: B Sınıfı Aygıtları

Bu donanım FCC Kuralları 15. Bölüm uyarınca test edilmiş ve B Sınıfı dijital cihazlarla ilgili kısıtlamalara uygun olduğu tespit edilmiştir. Bu kısıtlamalar, yerleşime ayrılmış bölgelerdeki kurulumlarda zararlı girişimlere karşı uygun koruma sağlamak üzere tasarlanmıştır.

Bu donanım radyo frekansı enerjisi üretir, kullanır ve yayabilir, ayrıca üreticinin talimatlarına uygun olarak kurulmaz ve kullanılmazsa telsiz iletişime zarar veren girişime neden olabilir. Ancak belirli bir kurulumda girişim olmayacağına dair herhangi bir garanti verilemez. Bu donanım kapatılıp açılarak test edildiğinde radyo veya televizyon sinyallerinde bozulmaya neden oluyorsa, kullanıcının sorunu gidermek için aşağıdaki önlemlerden bir veya birkaçını uygulaması önerilir:

- Alıcı antenin yönünü veya yerini yeniden ayarlayın
- Cihaz ile alıcı arasındaki mesafeyi artırın
- Cihazı alıcının bağlı olduğu devreden farklı bir devredeki çıkış noktasına takın
- Yardım için satıcıya veya deneyimli bir radyo/televizyon teknisyenine danışın

YASAL UYARI

Bu kullanım kitapçığında bahsedilen Minelab metal dedektörü, amatörler için kaliteli bir metal dedektörü olarak tasarlanmış ve üretilmiş olup zararlı olmayan ortamlarda tekpara, define ve genel metal tespitinde kullanım içindir. Bu metal dedektörü mayın dedektörü veya mühimmat tespit aracı olarak tasarlanmamıştır.

LÜTFEN UNUTMAYIN

Bu dedektör için çeşitli seçenekler olduğundan, sipariş edilen Model veya öğelere göre ekipman değişebilir. Belirli açıklamalar ve resimler de satın aldığınız Modele göre (bu kitapçıkta) farklılık gösterebilir. Ayrıca Minelab, süregelen teknik süreçte tasarımda, ekipmanda ve teknik özelliklerde herhangi bir zaman değişiklikler yaparak müdehale hakkını saklı tutar.



Bu eser Creative Commons Atıf-Gayriticari-Türetilemez 4.0 Uluslararası lisansı ile lisanslanmıştır. Lisansın bir kopyası için, <http://creativecommons.org/licenses/by-nc-nd/4.0/>.

© MINELAB ELECTRONICS PTY LTD.

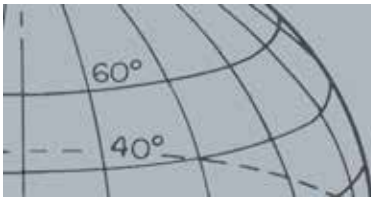

İçindekiler

CTX 3030 Dedektör	1
Denetim Paneli.....	2
CTX 3030 Ekranlar	3
<i>Tespit Ekranı</i>	3
<i>Harita Ekranı.....</i>	4
<i>Menü Ekranı</i>	4
Durum Çubuğu.....	5
<i>Etkin Mod İşaretçileri</i>	5
<i>Paternler.....</i>	5
<i>Durum Çubuğu Özet.....</i>	6
Tespit Ekranı	7
<i>Tespit Ekranı İçeriği.....</i>	7
<i>CTX 3030 Ayrım</i>	8
<i>Ayrım Paternleri arasında dolaşma</i>	9
<i>Hedefi Kabul veya Reddetme.....</i>	9
<i>Düzenleme Çerçevesi Boyutu</i>	9
<i>Hedef Kimliği Paneli</i>	10
<i>Yön Aracı</i>	11
<i>Hassasiyet Paneli.....</i>	11
<i>Hedef Takibi.....</i>	11
<i>Nokta Tespiti</i>	12
<i>Hedef Takibi Nokta Tespiti</i>	12
<i>Tespit Et Düğmesini Kullanma.....</i>	13
<i>Tanıla Düğmesini Kullanma</i>	13
Harita Ekranı	14
<i>GPS.....</i>	14
<i>Harita Ekranı İçeriği.....</i>	14
<i>Yakınlaştırma Seviyeleri</i>	15
<i>Başlangıç İzi.....</i>	15
<i>Mevcut Konum.....</i>	15
<i>FindPoint'ler ve WayPoint'ler.....</i>	15
<i>GeoTrail.....</i>	16
<i>GeoHunt'lar</i>	16
<i>Kuzey İşaretçisi.....</i>	16
<i>Enlem/Boylam</i>	16
<i>Harita Düğmesini Kullanma.....</i>	17
<i>GeoTrail'i Temizle</i>	17
<i>GeoTrail'i Görüntüle.....</i>	17
<i>Tekrar Ortala</i>	17
<i>Adları Göster.....</i>	17
<i>Sakla Düğmesini Kullanma</i>	17
<i>FindPoint'ler ve WayPoint'leri Oluşturma ve Saklama</i>	17

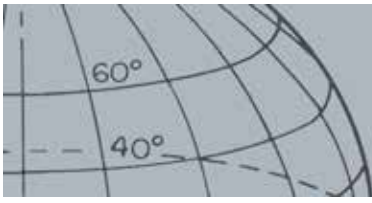

GeoHunt'ı Denetleme	18
İşlev Düğmeleri	19
Parazit Önleme	19
Parazit Önleme Hızlı Menüsü'nü Açma.....	19
Manuel Parazit Önleme.....	20
Hassasiyet.....	21
Zemin Dengesi	21
Zemin Dengesi Hızlı Menüsü'nü Açma	21
Zemin Dengesi'ni Etkinleştirme	22
Otomatik Zemin Dengesi Gerçekleştirme.....	22
Ses	22
Ses Hızlı Menüsü'nü açma.....	23
Ses Kazanımı.....	23
Eşik Sesi Seviyesi.....	23
Ses Limiti.....	24
Eşik Sesi Tonu.....	24
Menü.....	24
Kullanıcı Düğmesi	25
Kullanıcı Düğmesi İşlevleri.....	25
Arka Işık.....	25
Önceki Mod.....	25
Nokta Tespiti Türü.....	25
Hedef Takibi Nokta Tespiti	25
Büyük Kimlik Paneli	25
Yön Aracı.....	25
Hassasiyet Paneli.....	26
Kordinat Görünümü.....	26
Hedef Kimliği Paneli	26
Kullanıcı Düğmesine İşlev Atama.....	26
Nokta Tespiti	27
Nokta Tespiti'ni Etkinleştirme	27
CTX 3030 Menüleri	29
Menüleri Kullanma.....	29
Menü Sembolleri	29
Menü Türleri	30
Menü Yapısı.....	30
Modlar Menüsüne Genel Bakış.....	30
Görüntüle Menüsüne Genel Bakış	31
Seçenekler Menüsü Genel Bakış.....	31
Modlar Menüsü	32
Arama Modları.....	32
Modlar Menüsünü Açma.....	32
Bir Mod Seç.....	32

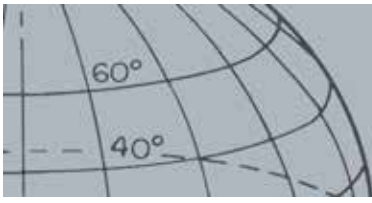

Modu Sil.....	33
Yeni Mod Oluřturma.....	33
Modu Varsayıłana Sıfırlama	33
Modu Dzenleme.....	33
Mod Ayarları Menüsünü Ama.....	34
Patern 1 ve Patern 2.....	34
Dzenleme Türü Menüsünü Ama	34
Dzenleme Türleri	35
Dzenleme Türü Seçme.....	35
Tümünü Kabul Et veya Tümünü Reddet Seçimini Belirleme.....	35
Ton Kimliđi Profili	36
Ton Kimliđi Menüsünü Ama.....	36
Profil Türü.....	36
Ton Kimliđi Profilini Yeniden Boyutlandırma.....	37
Ses Perdesini Deđiřtir	37
Tonu Oynat.....	38
Tümünü Oynat.....	38
Sinyal.....	38
Normal.....	39
Uzun	39
Düz.....	39
Pitch Hold.....	39
Sinyali Deđiřtirme	39
Hızlı Arama ve Derin Arama.....	39
Hızlı Arama	39
Hızlı Aramayı Ama/Kapatma.....	40
Derin Arama.....	40
Derin Aramayı Ama/Kapatma	40
Deniz Suyu.....	40
Deniz Suyunu Ama/Kapatma.....	41
Hedef Ayrılması.....	41
Düşük Çöp.....	41
Yođun Çöp	41
Demirli-Tekpara.....	42
Zemin-Tekpara.....	42
Hedef Ayrılması Ayarlarını Seçme.....	42
Nokta Tespiti	42
Normal.....	42
Ebat.....	43
Nokta Tespiti'ni Etkinleřtirme.....	43
Nokta Tespiti Türünü Deđiřtirme	43
GeoStore Menüsü	44
GeoStore Menüsünü Ama.....	44
FindPoint'leri/WayPoint'leri Sıralama.....	44

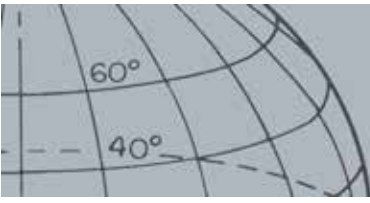

WayPoint veya FindPoint'e Gitme	44
GeoHunt'ın Başlangıcına/Bitişine Gitme	45
GeoStore Öğesini Silme	45
Görüntüle Menüsü.....	46
Görüntüle Menüsünü Açma	46
Tespit Ekranı Öğelerini Gösterme veya Gizleme.....	46
Harita Ekranı Öğelerini Gösterme veya Gizleme	47
Seçenekler Menüsü	48
Seçenekler Menüsünü Açma	48
Kablosuz Ayarlar.....	48
GPS Ayarları.....	48
Etkinleştir	48
Konum Biçimi.....	49
GPS Saat Eşitlemesi	49
Çevre Ayarları.....	49
Saati Ayarla	49
Saat Dilimi	49
Saat Biçimi.....	49
Birimler.....	49
Arka Işık Ayarları.....	49
Parlaklık.....	49
Arka Işık.....	49
Nokta Tespit Kilidi	50
CTX 3030'u Sıfırlama	51
Sıfırla Hızlı Menüsü'nü açma.....	51
GeoStore'u Sıfırla	51
Ayarları Sıfırla.....	51
Dil	51
Dili Sıfırlama.....	52
Kablosuz Ses Modülü	53
WM 10'u Bağlama.....	53
Minelab XChange 2	54
CTX 3030 ve bilgisayarınız arasında iletişim kurma	54
Sistem Gereksinimleri.....	54
CTX 3030 XChange 2'yi bilgisayarınıza yükleme.....	54
CTX 3030 XChange 2 Uygulamasını Başlatma.....	54
CTX 3030'u Bilgisayarınıza Bağlama.....	54
Fabrika Önayarları	55
Modlar	55
Ses	55
Diğer Ayarlar	55
Bataryalar	56

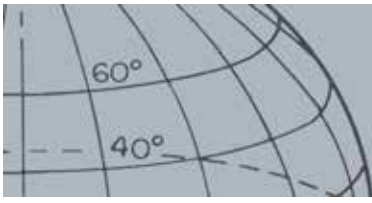

<i>BC 10 Batarya Şarj Aleti</i>	56
<i>Lityum-İyon Batarya Setini Yeniden Şart Etme</i>	57
<i>'AA' Bataryaları Deęiřtirme</i>	58
Aksesuarlar	60
Dedektör Bakımı ve Güvenlik	61
GPS ve Yön	62
<i>GPS</i>	62
<i>Harita</i>	62
<i>Yön</i>	62
Tespit Etme Temelleri	63
<i>Dedektörü Tutma</i>	63
<i>Gövde Uzunluęunu Ayarla</i>	63
<i>Bobin Açısını Ayarla</i>	63
<i>Bobinin Sarılması</i>	63
<i>Dedektör Sesleri</i>	65
Basit Tespit Alıřtırması	66
Teknik Özellikler	67
<i>CTX 3030</i>	67
<i>Batarya ve Şarj Aleti BC 10</i>	67

CTX 3030 Dedektör

CTX 3030 Dedektör

CTX 3030 ürününüzün parçalarını nasıl birleştireceğinizle ilgili yönergeler için dedektörle birlikte verilen Başlangıç Kılavuzu'na başvurun.

1/4" Kulaklık Modülü*

Kolçak Kayışı
Kolçak
Kolçak Kilidi

Kol

Denetim Paneli
USB Konnektörü
Tetik

Alt Gövde

Bobin

Batarya Paketi †

Batarya Sürgüleri
Ayak

Kontrol Kutusu

Üst Gövde

Kilit Kamı

WM 10 Kablosuz
Ses Modülü*

Kulaklıklar*



NOT

Bu dedektör için çeşitli seçenekler olduğundan, sipariş edilen model veya öğelere göre ekipman değişebilir. Belirli açıklamalar ve resimler de satın aldığınız modele göre (bu kitapçıkta) farklılık gösterebilir.

* Su geçirgen

† Yalnızca takılıyken su geçirmez

Denetim Paneli



Arka Hoparlör

USB Bağlantısı

Tetik

Tetik

Nokta Tespiti işlevini etkinleştirmek için Tespit/Harita ekranındayken basın.

Mevcut eylemi iptal etmek ve bir seviye geriye gitmek için menü ekranlarındayken basın.

Güç Düğmesi

CTX 3030 açıp kapatmak için basın. Dedektörü sıfırlamak için Kapalı'yı basılı tutun (sayfa 51)

Tespit Ekranı Denetim Düğmeleri

Tespit et

Tespit ekranını görüntülemek için (sayfa 7) ve Ayrım Patenleri arasında geçiş yapmak için basılı tutun (sayfa 9)

Tespit ekranı öğelerini denetlemek için basılı tutun (sayfa 46)

Tanıla

Hedef alanını kabul etmek veya reddetmek için tespit etme sırasında basın (sayfa 9)

Çerçeveyi Düzenle boyutunu değiştirmek için basılı tutun (sayfa 9)

Hassasiyet/Sol Ok

Hassasiyet Hızlı Mernüsünü görüntülemek için basılı tutun (sayfa 21)

Son ayarlanan hassasiyet ayarını görüntülemek için Tespit/Harita ekranındayken basın

Sola gitmek için menü ekranlarındayken basın

Denetim Paneli

Denetim paneli aşağıdakilerden oluşur:

- Tam renkli LCD ekran
- 11 düğmeli basmalı tuş takımı
- Kola monteli tetik
- USB bağlantısı
- Arka hoparlör



Kullanıcı Düğmesi

Seçilen işlevinizi (varsayılan Arka Işık) etkinleştirmek için basın (sayfa 24)

Kullanıcı Hızlı Mernüsünü görüntülemek için basılı tutun (sayfa 24)

Harita Ekranı Denetim Düğmeleri

Harita

Harita ekranını görüntülemek (sayfa 14) ve yakınlaştırma seviyeleri arasında geçiş yapmak için basın (sayfa 15)

Harita ekranı öğelerini denetlemek için basılı tutun (sayfa 47)

Sakla

WayPoint veya FindPoint saklamak için basın (sayfa 17)

GeoHunt menüsünü görüntülemek için basılı tutun (sayfa 18)

İşlev Düğmeleri

Parazit Önleme/Yukarı Ok

Gürültü İptal Etme Hızlı Menüsünü görüntülemek için basılı tutun (sayfa 19)

Parazit Önleme işlevini gerçekleştirmek için Tespit/Harita ekranındayken basın (sayfa 20)

Yukarı gitmek için menü ekranlarındayken basın

Menü/Seç

Menü: Üst seviye menü ekranını görüntülemek için Tespit/Harita ekranlarındayken Menü düğmesini basılı tutun (sayfa 29)veya son kullanılan menü ayarına erişmek için menülerin içinden basın.

Seç: Bir menü seçeneğini belirlemek için menü ekranlarından basın

Zemin Dengesi/Aşağı Ok

Zemin Dengesi Hızlı Mernüsünü görüntülemek için basılı tutun (sayfa 21)

Zemin Dengesi işlevini gerçekleştirmek için Tespit/Harita ekranlarındayken basın (sayfa 21)

Sola gitmek için menü ekranlarındayken basın

Ses/Sağ Ok

Ses Hızlı Menüsünü görüntülemek için basılı tutun (sayfa 22)

Son ayarlanan ses ayarını görüntülemek için Tespit/Harita ekranındayken basın

Sağa gitmek için menü ekranlarındayken basın

CTX 3030 Ekranlar

CTX 3030 grafik kullanıcı arabiriminde (GUI) üç ana ekran bulunmaktadır:

1. Tespit ekranı: Burada dedektör durumunuz ve tespit sonuçlarınız görüntülenir
2. Harita ekranı: Burada konum GPS işlevselliği görüntülenir
3. Menü ekranı: Buradan tüm dedektör ayarları menülerine erişebilirsiniz

Her ekrana, uygun denetim düğmesine basılarak diğer ekranlardan doğrudan erişilebilir.

Tespit ve Harita ekranlarının üstünde, çeşitli dedektör işlevleri ve ayarlarının durum bilgilerini sağlayan bir Durum Çubuğu görüntülenir. Durum Çubuğu hakkında daha fazla bilgi için bkz. sayfa 5.

Tespit ekranına, istediğiniz zaman **Tespit Et** düğmesine basarak erişin.



Tespit et

Tespit Ekranı

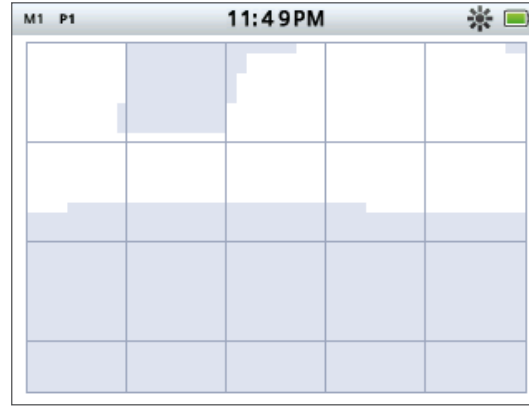

Şekil 1 – Varsayılan Tespit ekranı

Tespit ekranını şu işlemler için kullanın:

1. Tespit sonuçlarını (Hedef Kimliği, Derinlik, Hedef İmleci, Hedef Takibi, Nokta Tespiti) görüntüleme ve yorumlama
2. Ayrım Paternleri'ni görüntüleme ve düzenleme
3. Dedektörün durumunu görüntüleme

Tespit ekranı hakkında daha fazla bilgi için bkz. sayfa 7.

CTX 3030 Ekranlar

Harita ekranına, istediğiniz zaman Harita düğmesine basarak erişin.



Harita

Harita Ekranı

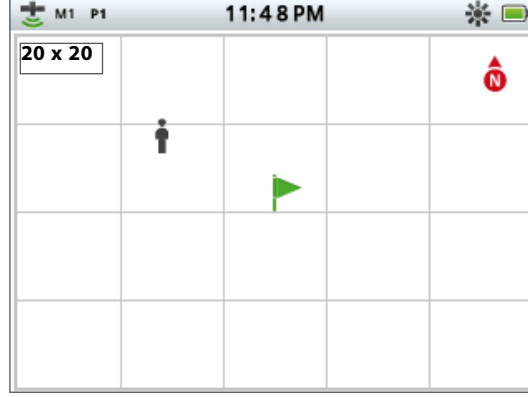

Şekil 2 – Örnek Harita ekranı

Harita Ekranı'nı şu işlemler için kullanın:

1. Mevcut konumunuzu ve GPS koordinatlarınızı görüntüleme
2. GeoTrail, WayPoints, FindPoints ve GeoHunts'inizi görüntüleme
3. Bir konuma gitme
4. Dedektörün durumunu görüntüleme

Harita ekranı hakkında daha fazla bilgi için bkz. sayfa 14.

Menü ekranına, istediğiniz zaman Menü düğmesine basarak erişin.



Menü

Menü Ekranı



Şekil 3 – Ana Menü Ekranı

Ana Menü ekranını, tüm dedektör ayarları menülerine erişmek için kullanın. Dedektör ayarları dört kategoride gruplandırılmıştır:

1. Modlar: Mevcut arama modunun ayarlarını görüntüleyin ve düzenleyin; on arama modundan seçin
2. GeoStore: Dedektördeki bulguları ve verileri saklayın
3. Görüntü: Tespit ve Harita ekranları görüntünüzü denetleyin
4. Seçenekler: Dedektör ayarları seçeneklerini ayarlayın

CTX 3030 menüleri hakkında daha fazla bilgi için bkz. sayfa 29.

Durum Çubuğu

Durum Çubuğu, Tespit ve Harita ekranlarının üstünde görüntülenir ve aşağıdaki işlevlerin durum bilgilerini sağlar:

- Kulaklıklar
- Kablosuz
- GPS
- Mevcut Arama Modu
- Mevcut Patern
- Saat
- GeoHunt
- Arka Işık
- Batarya

Her işlev bir simge ile temsil edilir (Şekil 4). Her bir işlevin durumu değiştiğinde simge değişebilir veya yok olabilir. Durum çubuğu simgeleri ve bu simgelerin farklı durumları hakkında daha fazla ayrıntı için özet tablosuna başvurun (Tablo 5).

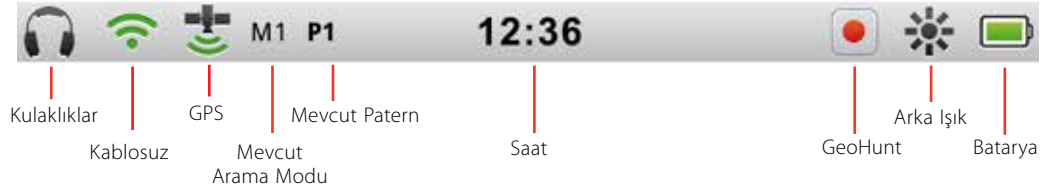

Şekil 4 – Durum Çubuğu içeriği

Etkin Mod İşaretçileri

Geçerli olarak hangi arama modunun etkin olduğunu gösteren Etkin Mod İşaretçisi durum çubuğunda görünür. Mod sayıları, her moda sırayla atanmıştır (M1 - M10). Arama modları hakkında daha fazla bilgi için bkz. sayfa 32.















Paternler

Geçerli olarak hangi ayırım paterninin etkin olduğunu gösteren patern işaretçisi durum çubuğunda görünür. Her patern, aşağıdaki gibi benzersiz bir işaretçiye atanmıştır:

- P1: Patern 1
- P2: Patern 2

Durum Çubuğu

Durum Çubuğu Özet

Kulaklıklar	Bağlı Değil	Dedektör Kulaklıkları Bağlı	WM 10 Kulaklıkları Bağlı			
	Simge yok					
Kablosuz	Kapalı	Açık, Bağlı Değil	Açık ve Bağlı			
	Simge yok	 (yanıp sönüyor)				
GPS	Kapalı	Açık, Sabit Değil	Açık ve Sabit			
	Simge yok	 (yanıp sönüyor)				
Mod	Mevcut Arama Modu: 1'den 10'a kadar numaralandırılmış					
	M1					
Patern	Patern 1	Patern 2				
	P1	P2				
Saat	12 Saat	24 Saat				
	1:42	13:42				
GeoHunt	Kapalı	Kaydet	Duraklat			
	Simge Yok					
Arka Işık	Kapalı	Açık				
	Simge Yok					
Batarya	%100	%80	%60	%40	%20	Boş
						

Tablo 5 – Durum Çubuğu simgelerinin özeti

Tespit Ekranı



Tespit et



Tanıla

Tespit ekranı, Tespit Et ve Tanıla denetim düğmeleri ile birlikte kullanılır.

Tespit Ekranı

Tespit ekranı, dedektörü açtığınızda ilk gördüğünüz ve zamanınızın çoğunu harcadığınız ekrandır. Bu ekran, ayırım paternlerini ve hedef bilgisini grafik olarak görüntüler.

Tespit ekranının en üstünde, mevcut dedektör ayarları hakkındaki bilgileri görüntüleyen Durum Çubuğu bulunur (sayfa 5).

Tespit ekranına, istendiği zaman Tespit Et düğmesine basarak erişilebilir.

Tespit Ekranı İçeriği

Tespit ekranının içeriği, ekranın mevcut durumuna ve eylemlerinize göre değişecektir. Bu ekran, aşağıdaki içeriği görüntüleyebilir:

- Ayırım Paternleri
- Hedef İmleci (kabul edilen ve/veya reddedilen)
- Hedef Kimliği Paneli (FE-CO sayıları ve derinlik - Bkz. sayfa 10)
- Hedef Takibi
- Nokta Tespiti Göstergesi



Şekil 6 – Tespit ekranı içeriği



Şekil 7 – İsteğe bağlı unsurları gösteren Tespit ekranı

Aşağıdaki ekran unsurları isteğe bağlı olarak görüntülenebilir ve Görüntüle menüsü aracılığıyla denetlenebilir:

- Büyük Hedef Kimliği Paneli
- Yön Aracı
- Hassasiyet Paneli

İsteğe bağlı ekran unsurlarının nasıl gösterileceği ve gizleneceği hakkında bilgi için bkz. sayfa 46.

Tespit Ekranı

CTX 3030 Ayırım

Ayırım, dedektörün metal malzemelerden gelen sinyalleri tanımlama ve sınıflandırma, ardından da istenmeyen çöplerde sinyalleri gizleme ve istenen hedeflerde sinyalleri vurgulama yetisidir. CTX 3030'un gelişmiş sinyal işleme, nesnelere iletken (CO) ve demirli (FE) özelliklerine göre eşzamanlı olarak inceler. Farklı FE-CO özellikleri, bu özelliklere bağlı farklı ses tonları şeklinde duyulabilmenin yanı sıra, 2D Tespit ekranında numerik ve grafik olarak görüntülenebilir. CTX 3030, Minelab'ın, bir hedefin demirli ve iletken özelliklerini aynı görüntüde sayısal olarak sunan benzersiz iki boyutlu ayırım ölçeğini kullanır. (Şekil 8).

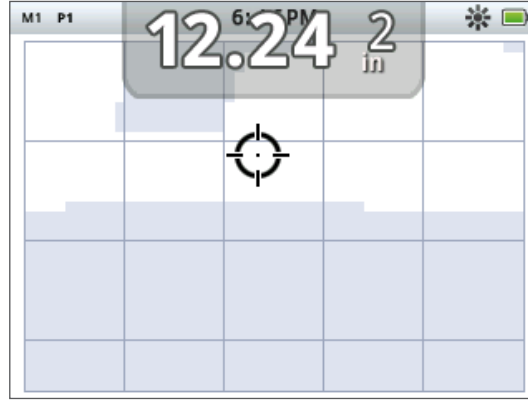

Şekil 8 - Ayırım ölçeğini gösteren tespit ekranı

Yatay eksen, hedefi boyutuna/iletkenliğine (CO) göre 1'den 50'ye, soldan sağa derecelendirir. 1'lik CO değeri düşük iletkenliği temsil eder (*küçük alaşım paralar, folyo, 9 ct ve gerçek mücevher*) ve 50 yüksek iletkenliği temsil eder (*büyük gümüş paralar, bakır ögeler*).

Dikey eksen, hedefin demirli özelliklerinin (FE) kapsamını, 1'den 35'e ve yukarıdan aşağıya doğru derecelendirir. 1'lik FE değeri düşük demirli özellikleri ve 35'lik değer yüksek demirli özellikleri temsil eder.

Bobin hedefin üzerinden geçerken, dedektör hedef sinyallerini sayısal olarak işler. Tespitin sonunda, hedefin FE ve CO özelliklerini gösteren bir Hedef İmleci ve Hedef Kimliği Tespit ekranında görüntülenir. İmlecin konumu bu özelliklerle ilişkilidir.

Ayırım paterni, Tespit ekranındaki ayırım alanında bulunan beyaz ve gölgeli bölgeler olarak gösterilir. Beyaz bölgeler kabul edilen bölgeleri gösterir; burada ilgi hedefleri Hedef Kimlikleri ve dedektör sesini oluşturur. Gölgeli bölgeler, hedeflerin göz ardı edileceği çöp hedefleri gösterir ve ses ile Hedef Kimlikleri oluşturmaz.

Kabul edilen bir hedef tespit edildiğinde, beyaz alanda Kabul imleci görünür ve hedef yanıtı duyulur. Hedef Kimliği Paneli ekranın en üstünde görüntülenir.

Reddedilen bir hedef tespit edildiğinde, Eşik Sesi yok olur ve Reddetme imleci görünür.

Demirli hedefler (*örn. çiviler*) büyük miktarda demir veya bazı manyetik malzemeler içerir. Manyetik olduklarından, demirli hedefler Hedef imlecini genellikle Tespit ekranının en altında görüntüler.

Demirli olmayan hedefler (*örn. saf altın, gümüş, bakır ve bronz*) çok az manyetik materyal içerir veya hiç içermez. Manyetik olduklarından, demirli olmayan hedefler Hedef imlecini genellikle Tespit ekranının en üstünde görüntüler.

Hedef İmleci



Kabul Etme İmleci



Reddetme İmleci

Tespit Ekranı



NOT

Gerçekte, çoğu demirli olmayan hedef, 1'den yüksek FE değeriyle sonuçlanan bazı demirli özellikler görüntüleyecektir.



NOT

Değiştirilmek için düzenlenen bölgenin boyutuna izin vermek için Tanıla düğmesini basılı tutun



Düzenleme Çerçevesi



Düzenleme Çerçevesi 1 x 1



Düzenleme Çerçevesi 2 x 2



Düzenleme Çerçevesi 3 x 3



Düzenleme Çerçevesi 5 x 5

İletkenliği yüksek hedefler (örn. büyük gümüş paralar, bakır öğeler) bulunduğunda Hedef imleci Tespit ekranının sağında görünür.

İletkenliği düşük hedefler (örn. küçük alışım paralar, folyo, 9 ct ve gerçek mücevher) bulunduğunda Hedef imleci Tespit ekranının solunda görünür.

Nesne boyutu hedeflerin iletkenlik derecelerinde biraz etkili olabilir; genel olarak, hedef ne kadar büyük olursa, buna karşılık gelen iletkenlik derecesi de o kadar yüksek olur.

CTX 3030, on arama modunun her biri için Patern 1 (P1) ve Patern 2 (P2) olmak üzere iki Tespit Ayrım Paterni sunar. Tespit ekranında Tespit Et düğmesine her basışınızda, dedektör iki kullanılabilir patern arasında geçiş yapar. Bu işlem Durum Çubuğu'na yansıtılır.

Ayrım Paternleri arasında dolaşma

Tespit Et düğmesine her basışınızda, dedektör Patern 1 ve Patern 2 olmak üzere iki kullanılabilir patern arasında geçiş yapar.

Hedefi Kabul veya Reddetme

Ayrım Paterni, Tespit ekranında tespit yapılırken istediğiniz zaman değiştirilebilir. İstenmeyen hedef gizlenebilir veya istenen bir hedef gösterilebilir.

1. Hedef tespit edildiğinde ve FE-CO sayıları gösterilirken, Tanıla denetim düğmesine basın.
 - İlk basış, o bölgede paterni beyaza (kabul edilen) dönüştürür
 - İkinci basış, bölgede paterni griye (reddedilen) dönüştürür
 - Üçüncü basış, o bölgeyi özgün, değiştirilmemiş durumuna döndürür

Düzenleme Çerçevesi Boyutu

Hedef Kimliği doğruluğu diğer hedeflerden veya zemin minerallerinden etkilenebilir, bu yüzden bazen belirli bir paterni kullanmanız gerekir. Diğer zamanlarda ise, istenen hedefi kaçırmayı kaçırmadığınızdan emin olmak için daha açık bir paterne ihtiyacınız olur.

Paternleri düzenlemek için kullanılan çerçeve, küçükten büyüğe değişen dört farklı boyutta yapılandırılabilir. Büyük düzenleme çerçevesi paternin daha büyük alanını, küçük çerçeve ise daha küçük bir alanı değiştirir.

Düzenleme Çerçevesi boyutunu değiştirmek için:

1. Tanıla Hızlı Menü'nü görüntülemek için Tanıla denetleme düğmesini basılı tutun. Aşağıdaki seçenekler kullanılabilir:
 - 1 x 1
 - 2 x 2
 - 3 x 3 (varsayılan)
 - 5 x 5

Tercih ettiğiniz Düzenleme Çerçevesi boyutunu vurgulamak için aşağı ok düğmesini kullanın ve Seç düğmesine basın. Tespit ekranına döneceksiniz ve Düzenleme

Tespit Ekranı

Çerçevesi boyutu resetlenecek.

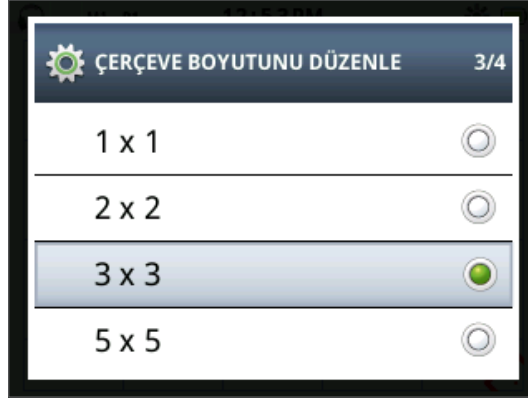

Şekil 9 – Tanıla Hızlı Menüsü

Hedef Kimliği Paneli

Bir nesne tespit edildiğinde, Hedef Kimliği paneli ekranın en üstünde görüntülenir ve aşağıdaki bilgileri gösterir:

- Demirli özellik: 1 ile 35 arası bir sayı
- İletken özellik: 1 ile 50 arası bir sayı
- Hedef derinliği: inç veya santimetre

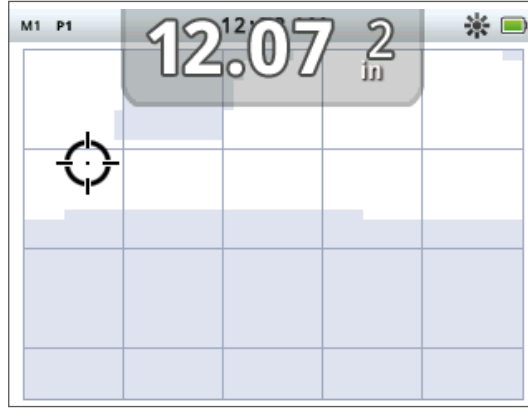

Şekil 10 – Hedef Kimliği Paneli'ni gösteren Tespit ekranı

Bilgiler tespit sonrasında yenilenir, böylece olası hedefin özelliklerinin hızlı, kesin ve güvenilir yorumlanmasını sağlar. Uygulama ve deneyim ile, görüntülenen bilgileri daha iyi yorumlayabileceksiniz, bu da sizi daha başarılı tespitlere götürecektir.

İsteğe bağlı olarak, Görüntüle menüsü aracılığıyla büyük biçimli bir Hedef Kimliği paneli görüntülenebilir (sayfa 46).

Tespit Ekranı

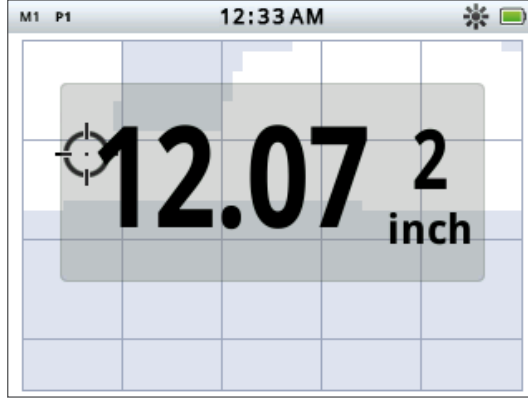

Şekil 11 – Büyük Hedef Kimliği panelini gösteren Tespit ekranı

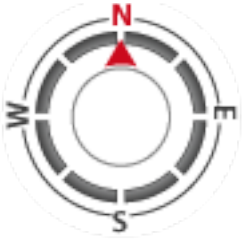

Yön Aracı



Hassasiyet Paneli

Yön Aracı

Yön Aracı Tespit ekranının sol alt köşesinde isteğe bağlı olarak görüntülenir (sayfa 46) ve etkinleştirildiğinde, WayPoint'te, FindPoint'te veya GeoHunt başlangıç veya bitiş noktasında gezinmenizi sağlar.

Yön Aracı, Kuzey (N), Güney (S), Batı (W) ve Doğu (E) yön işaretçileri olan kadranlı bir pusula görüntüler. Varış yerine göre konumunuz, kırmızı okun konumuyla gösterilir ve varış yerine olan mesafeniz aracın merkezinde feet/mil veya metre cinsinden görüntülenir.

Hassasiyet Paneli

Hassasiyet Paneli isteğe bağlı olarak ekranın en altında ortada görüntülenir ve aşağıdaki şekilde hassasiyet ayarlarınızı gösterir:

- Mevcut hassasiyet modu (Manuel veya Otomatik)
- Mevcut hassasiyet seviyesi (1-30 aralığında)
- Önerilen hassasiyet seviyesi (1-30 aralığında, yalnızca manuel)

Hassasiyet ayarları, Hassasiyet Hızlı Menüsü'nden düzenlenir. Daha fazla bilgi için bkz. sayfa 21.

Hedef Takibi

Hedef Takibi, dedektörün bir Hedefin Kimliğini belirlemek için kullandığı, saniyede birçok tespitin gerçek zamanlı animasyonunu gösterir. Bu özellikle, hedefler yakın yerlerde veya karışık ortamlarda tespit edildiğinde kullanışlıdır. Bu gibi olaylarda, Hedef Takibi görüntüleme ayrı hedefleri tanımlamaya yardımcı olmak için kullanılabilir.

Hedef Takibi, ayırım paterninde isteğe bağlı olarak görüntülenir ve tespit sırasında oluşturulan FE-CO okumalarını gösterir. Renkli kodlama sinyal gücünü ifade eder.

Tespit Ekranı

Tespit Ekranı Hızlı Menüsü'nü açmak ve Hedef Takibi'ni etkinleştirmek için Tespit Et düğmesini basılı tutun.



Şekil 12 – İki hedefi (tek para ve çivi) gösteren Hedef Takibi

Nokta Tespiti

Nokta Tespiti Göstergesi, isteğe bağlı olarak Tespit ekranının en altında görüntülenir (Şekil 13) ve nokta tespiti sırasında alınan sinyalin gücünü grafik olarak gösterir.

Nokta Tespiti Göstergesi'ni görüntülemek için, yalnızca tetiği basılı tutmanız yeterlidir.



Şekil 13 – Nokta Tespiti etkinleştirilmiş Tespit ekranı

Nokta Tespiti hakkında daha fazla bilgi için bkz. sayfa 27.

Hedef Takibi Nokta Tespiti

Tespit Ekranı Hızlı Menüsü'nü açmak ve Hedef Takibi Nokta Tespiti'ni etkinleştirmek için Tespit Et düğmesini basılı tutun.

Nokta tespiti sırasında etkinleştirildiğinde, Hedef Takibi normalden biraz farklı hale gelir. Görüntü aynı Hedef Takibi'ni gösterir ancak bilgiler ekranda kalır. Bu, tetik serbest bırakılana kadar daha güçlü bir Hedef Takibi görüntüsü oluşturmak için birden fazla süpürme hareketi kullanarak zor hedeflerin dikkatlice incelenmesini sağlar.

Tespit Ekranı



Tespit et

Tespit Et Düğmesini Kullanma

Tespit ekranına erişip Ayrım Paternleri'ni görüntülemek ve Tespit menüsüne erişmek için herhangi bir ekrandan Tespit Et düğmesini kullanın.

İki ayrım paterni arasında dolaşmak için Tespit Et düğmesine basın (*bkz. sayfa 9*).

Tespit Hızlı Menüsü'nü görüntülemek için Tespit Et düğmesini basılı tutun. Kullanılabilir seçenekler şunlardır:

- Hedef Takibi
- Hedef Takibi Nokta Tespiti

Gerekli seçeneklerinizi vurgulamak için ok düğmelerini kullanın ve Seç düğmesine basın.



Tanıla

Tanıla Düğmesini Kullanma

Tanıla düğmesini, bir hedefi kabul etmek veya reddetmek (*sayfa 9*) ve Düzenleme Çerçevesi'nin boyutunu değiştirmek için kullanın (*sayfa 9*).



Harita



Sakla

Harita ekranı harita ve Sakla denetim düğmeleri ile birlikte kullanılır.



GPS Durum Çubuğu Simgesi



NOT

Mevcut konumda WayPoint, FindPoint veya GeoHunt yoksa, Harita ekranı boş olabilir.

Harita Ekranı

Harita ekranı, FindPoint'leri, WayPoint'leri, GeoHunt'ları ve GeoTrail'leri ilişkili coğrafi konumlarında görüntüler. Doğu-batı yatay yönde 100 yarda (veya metre) boyutunda ve kuzey-güney dikey yönde 80 yarda (veya metre) boyutunda varsayılan haritayı temsil eder. Harita ekranını görüntülemek için üç yakınlaştırma seviyesi mevcuttur:

- Her hücre için 10 x 10 yarda/metre
- Her hücre için 20 x 20 yarda/metre (varsayılan)
- Her hücre için 100 x 100 yarda/metre

Harita mevcut konumunuz ortada kalacak şekilde kuzey-güney batı-doğu çizgileri gösterir. Çizgiler arasındaki uzaklık mevcut yakınlaştırma seviyenize bağlıdır (sayfa 15). Ekranın üst yatay kenarı, dedektör yönüne bakmaksızın kuzey yönünü gösterir.

Harita ekranının en üstünde mevcut dedektör ayarları hakkında bilgilerin görüntülediği Durum Çubuğu bulunur (sayfa 5).

Harita ekranı, istendiği zaman Harita düğmesine basarak görüntülenebilir.

GPS

Harita ekranının konum ve yön unsurları Küresel Konumlama Sistemi (GPS) ile beraber çalışır. Varsayılan olarak GPS alıcısı kapalıdır ve Seçenekler menüsünden açılması gerekir (sayfa 48). GPS açıldıktan sonra, Durum Çubuğunda yanıp sönen bir GPS simgesi belirir. Tam konum sabitlendiğinde (birkaç dakika sürebilir), Durum Çubuğundaki GPS simgesi yanıp sönmeyi bırakır ve sabit kalır.

Harita ekranına girdiğinizde, ilk başlangıç konumunu temsil eden bir işaretçi ekranın ortasında görüntülenir. Geçerli sabit bir GPS konumu varsa, hareket GeoTrail oluşturan nokta dizisi olarak hareket haritada görüntülenir.

Harita Ekranı İçeriği

Harita ekranının içeriği, mevcut durumuna ve sizin kullanıcı tercihlerinize göre değişir. Harika ekranı aşağıdaki unsurları görüntüleyebilir:



- Yakınlaştırma Seviyesi
- Başlangıç İzi
- Mevcut Konum
- FindPoint'ler ve WayPoint'ler
- GeoTrail
- GeoHunt
- Kuzey İşaretçisi
- Enlem ve Boylam

Şekil 14 – Tüm içerik unsurlarını gösteren harita ekranı

Harita Ekranı

Aşağıdaki ekran unsurları isteğe bağlı olarak görüntülenebilir ve Görüntüle menüsü aracılığıyla denetlenebilir:

- Hedef Kimliği Paneli (sayfa 10)
- Hassasiyet Paneli (sayfa 11)
- Yön Aracı (sayfa 11)
- GeoStore öğelerinin adları (FindPoint'ler, WayPoint'ler)

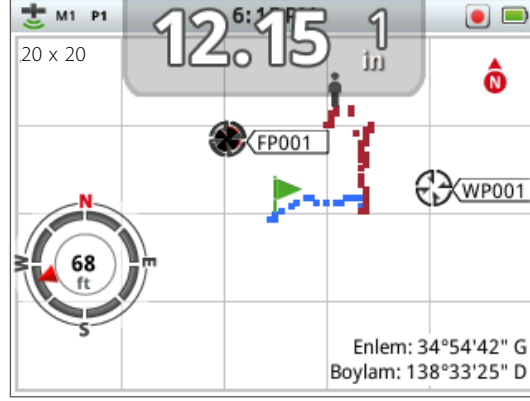

Şekil 15 – İsteğe bağlı unsurları gösteren Harita ekranı

İsteğe bağlı ekran unsurlarının nasıl gösterileceği ve gizleneceği hakkında bilgi için bkz. sayfa 47.

Yakınlaştırma Seviyeleri

Harita ekranının sol üst bölümünde yakınlaştırma seviyesi göstergesi görüntülenir. Karenin geçerli boyutunu yarda veya metre olarak gösterir (10 x 10, 20 x 20 or 100 x 100).

Harita düğmesine her bastığınızda dedektör mevcut üç yakınlaştırma seviyesi arasında geçiş yapar.



Başlangıç İzi



Mevcut Konum



FindPoint

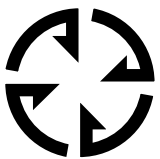

WayPoint

Başlangıç İzi

Harita ekranına girdiğinizde, ilk başlangıç konumunu temsil eden bir işaretçi ekranın ortasında görüntülenir.

Mevcut Konum

Mevcut konum işaretçisi konumunuzu Harita Ekranı'nda görüntüler.

FindPoint'ler ve WayPoint'ler

FindPoint'ler ve WayPoint'ler, Harita Ekranı'nda bulunan konumları ve ilgi noktalarını gösterecek şekilde görüntülenirler. Yakınlaştırma seviyesine bakmaksızın tutarlı bir boyutta görünürler ancak yakın hedefte olanlar çakışabilir. Varsayılan olarak FindPoint'ler ve WayPoint'ler adlarıyla görüntülenirler ancak alan sınırlıysa adlar gizli olabilir (sayfa 17).

Harita Ekranı



NOT

Hedef Kimliği'nin FindPoint'in bir parçası olarak kaydedilmesi için (ekranda) etkin olması gerekir.

FindPoint

FindPoint konumu ve hedefin ayrıntılarını saklar. FindPoint'i saklamayı seçtiğinizde (sayfa 17), CTX 3030 aşağıdaki bilgileri saklar:

- Konum (Enlem/Boylam)
- Saat ve tarih
- Arama modu ayarları (Hedef Kimliği, derinlik)

FindPoint bilgileri dedektörde ileride başvurmak üzere ve XChange 2 PC uygulaması ile kullanılabilir (sayfa 54).

WayPoint

WayPoint ile FindPoint benzerdir ancak dedektörle ilişkili bilgiler saklanmaz. WayPoint, ileride dönmek isteyebileceğiniz ilgi noktası veya konumu kaydetmek için kullanılır. Bir WayPoint saklamak istediğinizde CTX 3030 aşağıdaki bilgileri saklar:

- Konum
- Saat ve tarih

WayPoint'i ayrıca Google Haritalar'da XChange 2 PC uygulamasını kullanarak yön noktası olarak da oluşturabilirsiniz (sayfa 54).

GeoTrail

GeoTrail konum bilgileri her saniye kaydedilir ve iz oluşturan nokta dizisi halinde ekranda temsil edilebilir. GeoTrail GeoHunt'in parçası olarak kaydedilirse iz bordo, aksi takdirde mavi olur.

GeoHunt'lar

Geo Hunt işlevi etkinse, CTX 3030 siz tespit etme işlemi yaparken konum bilgilerinizi saklar. Kapsadığınız zeminin harita görüntüsünü görmenizi sağlar ve konumu, saati ve kullanılan dedektör ayarlarını kaydeder. GeoHunt etkinken saklanan FindPoint'ler ve WayPoint'ler GeoHunt ile görüntülenir ve saklanır.

Geo Hunt işlevini etkinleştirdiğinizde, CTX 3030 aşağıdaki bilgileri saklar:

- Periyodik konum (GeoTrail)
- Saat
- Dedektör ayarları
- FindPoint'ler ve WayPoint'ler

GeoHunt'lar bilgisayarınıza yükleyebilir ve XChange 2 PC uygulamasını kullanarak Google Haritalar'da görüntüleyebilirsiniz (sayfa 54).

Kuzey İşaretçisi

Kuzey İşaretçisi ekranın sağ üstünde görüntülenir. İz tespit etmeyle ilgili kuzeye doğru olan yönü gösterir.

Enlem/Boylam

Hedef için Enlem/Boylam bilgileri ekranın sağ altında isteğe bağlı olarak görüntülenir. Görüntünün biçimi Seçenekler menüsünden yapılandırılabilir (sayfa 48).



Kuzey İşaretçisi

Lat: __. __ deg.

Long: __. __ deg.

Enlem/Boylam görüntüsü

Harita Ekranı



Harita

Harita Düğmesini Kullanma

Harita düğmesini kullanarak herhangi bir ekrandan Harita ekranını görüntüleyin, yakınlaştırma seviyeleri arasında geçiş yapın ve Harita Hızlı Menüsü'ne erişin.

Yakınlaştırma seviyeleri arasında geçiş yapmak için Harita düğmesine basın.

Harita menüsünü görüntülemek ve aşağıdaki eylemleri başlatmak için Harita düğmesini basılı tutun:

- GeoTrail'i Temizle
- GeoTrail'i Görüntüle
- Tekrar Ortala
- Adları Göster

GeoTrail'i Temizle

GeoTrail'i Temizle seçeneği mevcut GeoTrail'i harita ekranından kaldırır.

GeoTrail'i Görüntüle

GeoTrail'i Görüntüle seçeneği mevcut GeoTrail'i harita ekranında görüntüler.

Tekrar Ortala

Tekrar Ortala seçeneği mevcut konumunuzu harita ekranının ortasına yerleştirir.

Adları Göster

Adları Göster seçeneği harita ekranında görüntülenen FindPoint ve WayPoint'lerin adlarını gösterir veya gizler. Varsayılan olarak Adları Göster seçeneği açıktır ancak ekranda aynı anda çok sayıda öge görüntülediğinde alan kazanmak için adlar gizlenebilir.



Sakla

Sakla Düğmesini Kullanma

FindPoint'ler ve WayPoint'leri saklamak ve GeoHunt'ı denetlemek için Sakla düğmesini kullanın:

1. FindPoint'ler ve WayPoint'leri oluşturmak ve saklamak için Sakla düğmesine basın
2. GeoHunt'ı denetlemek için Sakla düğmesine basın

FindPoint'ler ve WayPoint'leri Oluşturma ve Saklama

1. FindPoint/WayPoint menüsünü görüntülemek için Sakla düğmesine basın. Kullanılabilir seçenekler şunlardır:
 - Bulma Noktası Oluştur
 - Ara Nokta Oluştur
2. FindPoint Oluştur veya WayPoint Oluştur'u vurgulamak için ok düğmelerini kullanın ve aşağıdakileri görüntülemek için Seç'e basın:
 - Öğenin adı
 - Kaydetmek için Seçenek
 - Öğenin FE-CO koordinatları
 - Öğenin Eylem-Boylam koordinatları



NOT

Sakla düğme işlevlerini kullanmak için geçerli sabit GPS konumu gerekir.

Harita Ekranı

3. Kaydetmek için Seç düğmesine basın.

Kayıtlı ögenin adını veren bir onay iletisi görüntülenir. Birkaç saniye sonra ileti kaybolur ve Harita ekranına geri dönersiniz.

GeoHunt'ı Denetleme

GeoHunt kaydetmek için:

1. GeoHunt menüsünü görüntülemek için Sakla düğmesini basılı tutun. Kullanılabilir seçenekler şunlardır:

- Kaydet
- Durdur
- Duraklat

2. Kaydet seçeneğini vurgulamak için aşağı ok düğmesini kullanın ve Seç düğmesine basın.

Dedektör tespit etkinliklerinizi siz duraklatana veya GeoHunt'ı durdurana kadar kaydeder. Durum Çubuğu'nda GeoHunt Kaydet simgesi görünür ve Harita ekranında hareketleriniz bordo GeoTrail olarak görüntülenir.

GeoHunt'ı duraklatmak için:

1. GeoHunt menüsünü görüntülemek için Sakla düğmesini basılı tutun.

2. Duraklat seçeneğini vurgulamak için ok düğmelerini kullanın ve Seç düğmesine basın.

CTX 3030 geçici olarak tespit etkinliklerinizi kaydetmeyi durdurur ve Durum Çubuğu'nda GeoHunt Duraklat simgesi görünür.

GeoHunt'ı durdurmak için:

1. GeoHunt menüsünü görüntülemek için Sakla düğmesini basılı tutun.

2. Durdur seçeneğini vurgulamak için ok düğmelerini kullanın ve Seç düğmesine basın.

CTX 3030 tespit etkinliklerinizi kaydetmeyi durdurur ve Durum Çubuğu'nda GeoHunt Durdur simgesi görünür. Saklanmış GeoHunt görüntüleme, düzenleme ve saklama veya sonraki avınızı planlamak için XChange 2 PC uygulamasına aktarılabilir.

GeoHunt Sırasında Güç Kaybı

Dedektörün gücünün kesilmesi veya kaydederken veya GeoHunt'ı durdurduğunuzda bilgisayara takılması durumunda GeoHunt durur ve data kaydını durdurur.

GeoHunt Sırasında Sabit GPS Konumu Kaybı

Sabit GPS konumunun olmadığı durumda GeoTrail konum noktaları gösterilmez ve veri kayıtları geçici olarak durur (*sabit konum mevcut olduğunda otomatik olarak devam eder*).

Dedektörün dahili belleği dolduğunda, CTX 3030 kaydı durdurur ve uyarı iletisi görüntülenir.

GeoHunt Durum Simgeleri



GeoHunt Kaydet



GeoHunt Duraklat



GeoHunt Durdur

İşlev Düğmeleri

CTX 3030 Denetim Paneli'nde aşağıdaki beş işlev düğmesi bulunur:

- Parazit Önleme
- Hassasiyet
- Zemin Dengesi
- Ses
- Menü/Seç

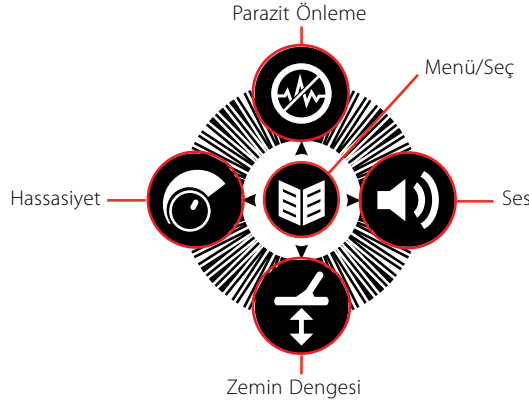

Şekil 16 – CTX 3030 işlev düğmeleri

Her işlev düğmesi şu an hangi ekranın etkin olduğuna ve düğmeye 'basmanıza' veya 'basılı tutmanıza' bağlı olarak üç eylem gerçekleştirir.

1. Hızlı Menü işlevini açmak için basılı tutun.
2. Son kullanılan işleve dönmek için Tespit veya Harita ekranındayken basın.
3. Ekranda hareket etmek veya ayarları değiştirmek için menü ekranlarından basın.



Parazit Önleme

- › Parazit Önleme işlevini gerçekleştirmek için Tespit veya Harita'dayken basın
- › Parazit Önleme Hızlı Menüsü'nü görüntülemek için istediğiniz zaman basılı tutun
- › YUKARI oku etkinleştirmek için menülerdeyken basın

Parazit Önleme

Parazit Önleme işlevi, dedektördeki elektro manyetik paraziti (EMI) veya sesi ortadan kaldırmanızı sağlar.

CTX 3030, güç hatlarından, elektrikli ekipmandan veya yakınlarda çalışan diğer dedektörlerden gelen elektrik paraziti nedeniyle gürültülü olabilir. Dedektör bu paraziti tutarsız, değişken tespitler olarak yorumlar. Parazit Önleme otomatik olarak (*varsayılan*) veya manuel olarak gerçekleştirilebilir.

Otomatik Parazit Önleme, dedektörü her kanalı otomatik olarak taramaya ve dinlemeye ve en az parazitli olanı seçmeye yönlendirir.

Parazit Önleme Hızlı Menüsü'nü Açma

1. Parazit Önleme Hızlı Menüsü'nü görüntülemek için Parazit Önleme düğmesini basılı tutun. Kullanılabilir seçenekler şunlardır:
 - Otomatik (*varsayılan*)
 - Manuel

Otomatik Parazit Önleme'nin Gerçekleştirilmesi

Otomatik Parazit Önleme önerilir.

1. Yakınlarda daha büyük hedefler veya belirgin elektromanyetik parazit kaynakları olmadığından emin olun ve dedektörü zeminin 12 inç (30 santimetre) üzerinde tutun (Şekil 17).
2. Harita veya Tespit ekranında, Otomatik Parazit Önleme'yi başlatmak için Parazit Önleme düğmesine basın.

Otomatik kanal seçimi başlar ve bir ilerleme çubuğu görüntülenir. 30 saniye sürebilecek seçim işlemi sırasında dedektörü hareketsiz tutun. Parazit Önleme işlemini istediğiniz zaman sonlandırmak için tetiğe basın.

İlerleme çubuğu %100'e ulaştığında ortadan kaybolur ve bir ses sinyali Parazit Önleme'nin tamamlandığını bildirir.



Şekil 17 – Parazit Önleme için doğru dedektör konumu

Manuel Parazit Önleme

Manuel ayarı, her bi kanalı manuel olarak seçmenizi ve en az parazit ile dinlemenizi sağlar.

Parazit Önleme seçeneğini manuel olarak ayarlamak için:

1. Yakınlarda daha büyük hedefler veya belirgin elektromanyetik parazit kaynakları olmadığından emin olun ve daha sonra dedektörü zeminin 12 inç (30 santimetre) üzerinde tutun (Şekil 17).
2. Parazit Önleme Hızlı Menüsü'nü açın ve Manuel seçeneğini vurgulamak için aşağı ok düğmesini kullanın. Seç düğmesine basın.
3. Kanal seçmek için sol veya sağ ok düğmesine basın. Durun ve dedektörden gelen paraziti dinleyin. Bu işlem sırasında dedektörü hareketsiz tutun.
4. En az parazitli kanalı bulunduğunda, kaydetmek için Seç düğmesine basın ve menüden çıkın.

İşlev Düğmeleri



Hassasiyet

- › Hassasiyet ayarını düzenlemek için Tespit veya Harita ekranındayken basın
- › Hassasiyet Hızlı Menüsü'nü görüntülemek için istediğiniz zaman basılı tutun
- › SOL oku etkinleştirmek için menü ekranlarındayken basın



NOTLAR

Otomatik Hassasiyet'te dedektör aynı parazit seviyesi için sizin yapabileceğinizden daha yüksek hassasiyette çalışır.

Çoğu plaj mineralsizdir, bu yüzden en kararlı Manuel Hassasiyet ayarını kullanarak daha büyük derinliğe erişilebilir.



Zemin Dengesi

- › Son kullanılan ZD işlevine dönmek için Tespit veya Harita ekranındayken basın
- › Zemin Dengesi Hızlı Menüsü'nü görüntülemek için istediğiniz zaman basılı tutun
- › AŞAĞI oku etkinleştirmek için menü ekranlarındayken basın

Hassasiyet

Hassasiyet, dedektörün alınan sinyallere verdiği yanıtları denetler. Bu sinyaller yakındaki metalden istenen sinyalleri ve aynı zamanda elektronik parazit veya zemin sinyalinden dolayı oluşan parazitlerden istenmeyen sinyalleri içerebilir. Hassasiyet seviyesini artırmak hedeflerin daha tespit edilebilir ancak bu parazit etkilerinden dolayı dedektör parazitini artırabilir.

Otomatik Hassasiyet ayarlandığında, dedektör bu kanalları etkileyen manyetik zemin parazitlerini sürekli olarak ölçer ve bu zemin sinyallerinin etkilerini en aza indirmek için hassasiyet seviyesini ayarlar. Örneğin, çoğu plajda olduğu gibi hiçbir manyetik zemin yoksa (mineralsiz zemin), Otomatik Hassasiyet'in ölçeceği bir şey yoktur ve bu yüzden güvenilir olmayabilir. Bu şartlar altında Manuel Hassasiyet kullanılmalıdır. Manuel Hassasiyet ayarlandığında, hassasiyet ayarını istediğiniz seviyeye ayarlayabilirsiniz.



Hassasiyet Paneli isteğe bağlı olarak Tespit Ekranı'nda görüntülenir.

Panelin sağındaki yeşil sayı önerilen hassasiyet seviyesini gösterir. Manuel Hassasiyet'i seçerseniz, bu dedektörün mevcut koşullarda kullanmanızı önerdiği hassasiyet seviyesidir.

Panelin solundaki büyük sayı, mevcut hassasiyet seviyesini gösterir. Manuel Hassasiyet ayarladığınız seviyedir ve Otomatik Hassasiyet dedektörün şu an kullandığı dahili değerdir.

Hassasiyet Ayarlarını Yapma

1. Hassasiyet Hızlı Menüsü'nü görüntülemek için Hassasiyet düğmesini basılı tutun. Aşağıdaki seçeneklerden birini belirleyin:
 - Hassasiyet (Otomatik/Manuel)
 - Otomatik Seviye (Aralık -3 ila +3)
 - Manuel Seviye (Aralık 1 ila 30)
2. Gerekli ayarı vurgulamak için ok düğmelerini kullanın ve Seç düğmesine basın.

Zemin Dengesi

Zemin Dengesi (ZD), tespit alanındaki zemin mineralleşmesine uyacak şekilde dedektörü kolayca ayarlamana sağlar. Doğru ayarlanmış bir Zemin Dengesi, hedef kimliklerini kararlı hale getirmeye yardımcı etmenin yanı sıra, zemin sesi tarafından gizlenmiş daha derin hedefleri bulmanıza da yardımcı olur. Zemin Dengesi, en iyi Tekpara-Zemin Hedef Ayrılması ile birlikte kullanılır.

Zemin Dengesi, zemin mineralleşmesinin hafif olduğu tespit koşullarda etkinleştirilmemelidir. Buna çoğu kumsallar, parklar ve spor alanları dahildir.

Zemin Dengesi Hızlı Menüsü'nü Açma

Zemin Dengesi Hızlı Menüsü'nü açmak için Tespit veya Harita ekranındayken Zemin Dengesi düğmesini basılı tutun. Kullanılabilir seçenekler şunlardır:

- ZD'yi Etkinleştir
- ZD'yi Başlat



NOTLAR

Plajda Zemin Dengesi YAPMAYIN – ZD'yi devre dışı bırakın.

Yüksek derecede mineralleştirilmiş zeminde Zemin Dengesi işlemini tekrarlamak gerekebilir.

Başarılı olarak Zemin Dengesi yapamıyorsanız, devam etmeden önce ZD'yi devre dışı bırakın.

Zemin Dengesi'ni Etkinleştirme

ZD'yi Etkinleştir seçeneği, seçeneğin sağındaki onay kutusunda yer alan yeşil onay işareti ile gösterildiği gibi, açık ve kapalı arasında geçiş yapar. Varsayılan olarak, ZD'yi Etkinleştir seçeneği menü açıldığında seçilidir, onay kutusu da Zemin Dengesi'nin kapalı olduğu gösterecek şekilde boştur.

1. ZD'yi Etkinleştir seçeneğini onaylamak için Seç düğmesine basın.
Onay kutusunda yeşil bir onay işareti görünür ve Zemin Dengesi etkinleşir.
2. Yeşil onay işaretini kaldırmak ve Zemin Dengesini devre dışı bırakmak için Seç düğmesine yeniden basın.

Otomatik Zemin Dengesi Gerçekleştirme

Otomatik Zemin Dengesi gerçekleştirmek için Zemin Dengesi etkinleştirilmelidir.

1. Tespit edilen alanın yakınında metal bulunmayan bir konum bulun. Bu karışık bir ortamda kolay olmayabilir.
2. Zemin Dengesi Hızlı Menüsü görüntülediğinde, ZD'yi Başlat seçeneğini vurgulamak için aşağı ok düğmesini kullanın ve Seç düğmesine basın.
Zemin Dengesi'nin işlediğini onaylayan bir ileti görüntülenir.
3. Bobini zeminden yaklaşık 30 cm kadar kaldırın ve daha sonra neredeyse yere değene kadar yeniden alçaltın. Bu hareketi birkaç kez tekrarlayın.

ZD işlemi sırasında ses geribildirim sağlayacaktır. Ses hemen azalmalı ve başarılı tamamlamanın üzerine tamamen susmalıdır.

ZD işlemi tamamlandığında ikinci bir ileti sizi yönlendirecektir.

4. Zemin Dengesi tamamlanması başarılmazsa, 2 ve 3. adımları tekrarlayın.

Ses

Dedektörün dahili hoparlörü, kulaklıkları, kablosuz hoparlörü ve kablosuz kulaklıkları için ses ayarları, Ses menüsü yoluyla ayrıca ayarlanabilir. Kullanılan ses seçeneği, mevcut dedektör ayarları ile yönlendirilmiştir (bkz. Tablo 18).

Ses Çıkışı	Dedektör Ayarları ve Bağlantıları
WM 10 Kulaklıklar	Kablosuz etkin ve bağlı + kulaklıklar bağlı
WM 10 Hoparlör	Kablosuz etkin ve bağlı + kulaklıklar bağlı değil.
Dedektör Kulaklıkları	Kablosuz etkin değil + kulaklıklar bağlı.
Dedektör Hoparlörü	Kablosuz etkin değil + kulaklıklar bağlı değil.

Tablo 18 – CTX 3030 ses seçenekleri

Ses işlevi düğmesi tüm Ses ayarlarına erişmenizi sağlar.



Ses

- › Son ayarlanan Ses ayarını görüntülemek için Tespit veya Harita ekranındayken basın
- › Ses Hızlı Menüsü'nü görüntülemek için istediğiniz zaman basılı tutun
- › SAĞ oku etkinleştirmek için menü ekranlarındayken basın

Ses Hızlı Menüsü'nü açma

Ses menüsünü görüntülemek ve ses ayarlarınızı düzenlemek için istediğiniz zaman Ses düğmesini basılı tutun. Menü seçenekleri şunlardır:

- Ses Kazanımı
- Eşik Sesi Seviyesi
- Ses Limiti
- Eşik Sesi Tonu

Eşik Sesi Seviyesi ve Ses Limiti için, mevcut kullanılan ses çıkışı düzenlenecektir.

Ses Kazanımı

Aralık: 1-30

Fabrika Önyarılı: 24

Ses Kazanımı, hedef sinyal gücü ile bağlantılı olarak, bir hedefin ses sinyalinin güçlendirilmesini denetler. Bu ses ayarı, en çok diğer aygıtlardaki ses ayarlamalarına benzer. (örneğin, radyo veya televizyon ses denetimleri).

1 ayarıyla hedef sinyali güçlendirilmez. Zayıf hedef sinyallerinin sesi az olur, orta hedef sinyallerinin sesi orta aralıktadır ve güçlü hedef sinyallerinin sesi yüksektir. Hedef sinyal güçleri arasında daha büyük farklılık olacaktır; ancak zayıf sinyallerin duyulması daha zordur.

30 ayarı ile, tüm hedef sinyalleri yüksek bir ses sinyaline güçlendirilebilir. Bu ayarda orta ve güçlü sinyaller arasında daha az farklılık olacaktır, ancak zayıf hedef sinyallerinin de duyulması daha kolay olur.

Eşik Sesi Seviyesi

Aralık: 1-30

Fabrika Önyarılı: 30

Dedektör tarafından üretilen 'vızıltı' şeklinde sürekli devam eden fona Eşik Sesi adı verilir. Eşik Sesi'nin çeşitleri çok küçük ve derin hedefleri duymanıza yardımcı olur. Reddedilen bir hedef tespit edildiğinde, Eşik Sesi 'yok' olacaktır (*sessizleşecektir*) ve bu da bobinin altında istenmeyen hedef olduğunu gösterir.

Eşik Sesi, Eşik Sesi Seviyesi ve Eşik Sesi Tonu tarafından denetlenir. Her iki Eşik Sesi ayarının doğru ayarlanması sizin duymanıza ve rüzgar, dalga veya makineler gibi çevresel seslere bağlıdır.

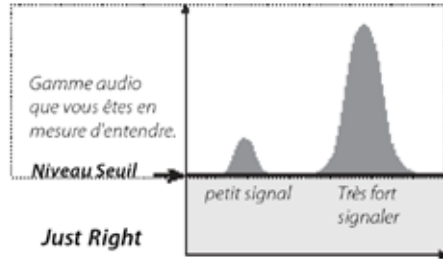

Eşik Sesi Seviyesini hafif, duyulabilir bir vızıltıya ayarlayın. Bu, hedefin varlığı gösterebilecek sinyallerde çeşitlilikleri vurgulayacaktır. Toprak koşulları değişirse Eşik Sesi Seviyesinin ayarlanması gerekebilir.

İşlev Düğmeleri



NOT

Yüksek Ses Limiti, küçük ve büyük hedef arasında oldukça fark sağlayacaktır.

Düşük Ses Limiti, küçük ve büyük hedefler arasındaki ses farklılıklarını azaltacaktır.

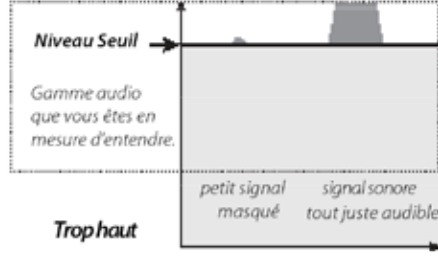

Eşik Sesi Seviyesi çok yüksekse, hafif hedeflerin Eşik Sesi 'vızıltısı'ndan duyulması daha zor hale gelir.

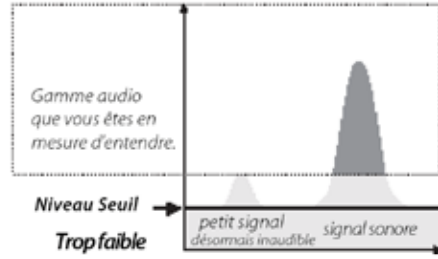

Eşik Sesi Seviyesi çok düşükse, küçük veya derin hedefin yol açtığı küçük değişiklik duyulamayabilir. Seviyeyi duyulabilir bir seviyenin altında ayarlamak sessiz işlem yapma olanağı sağlayacaktır, ancak küçük veya derin hedeflere verilen ses sinyallerini gizleyebilir.

Şekil 19 – Eşik Sesi Seviyeleri

Ses Limiti

Aralık: 0-30

Fabrika Önararlı: 30 (dedektör hoparlörü)

Ses Limiti, hedef sinyalleri için maksimum sesi ayarlar. Tespit yapılırken, hedefin ürettiği ses çok yüksek olabilir. Ses Limiti'ni, yüksek sesli hedeflerin kulaklarınıza zarar vermeyeceğinden emin olacak şekilde ayarlayın.

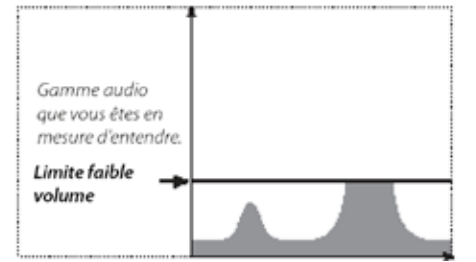
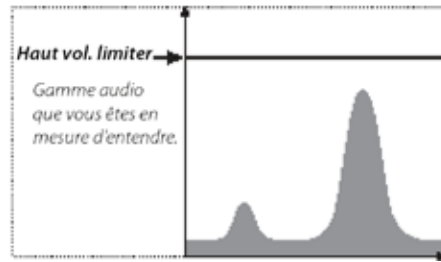

Şekil 20 – Ses Limiti

Eşik Sesi Tonu

Aralık: 1-30

Fabrika Önararlı: 15

Eşik Sesi Tonu, Eşik Sesi tonunun ses perdesini ayarlamanaızı sağlar. Duyma kişiden kişiye değişebilir, bu nedenle Eşik Sesi Tonu'nu sizin için rahat olacak bir seviyeye ayarlayın.

Menü

Menü Düğmesi ve kullanımı hakkında bilgi için, şuraya başvurun: sayfa 29.



Kullanıcı Düğmesi

- › Seçilen işlevinizi etkinleştirmek için basın
- › Kullanıcı düğmesine bir işlev atamak için basılı tutun



NOT

Yalnızca Arka Işık işlevi menü ekranlarından kullanılabilir. Tüm diğer Kullanıcı atamalı işlevler Tespit veya Harita ekranlarından kullanılabilir.

Kullanıcı Düğmesi

Kullanıcı düğmesinin amacı sık kullandığınız işlevlere kolay erişim sağlamaktır. Kullanıcı düğmesine atanabilem dokuz farklı işlev vardır ve bir işlev atandıktan sonra düğmeye her basıldığında etkinleşir. Varsayılan olarak, Kullanıcı düğmesine basmak Arka Işık'ı etkinleştirir.

Mevcut kullanıcı düğmesi işlevleri şunlardır:

- Arka Işık (*varsayılan*)
- Önceki Mod
- Nokta Tespiti Türü
- Hedef Takibi Nokta Tespiti
- Büyük Kimlik Paneli
- Yön Aracı
- Hassasiyet Paneli
- Koordinat Görünümü
- Hedef Kimliği Paneli

Kullanıcı Düğmesi İşlevleri

Arka Işık

Arka ışık varsayılan olarak Kullanıcı düğmesine atanmıştır; arka ışığı açıp kapatmak için basın.

Arka ışık Kullanıcı Düğmesi tarafından denetlenmezse, Seçenekler menüsündeki arka ışık ayarları tarafından belirlenen bir düğmeye basıldığında otomatik olarak etkinleşir. (*sayfa 49*).

Önceki Mod

Şu anki ve önceki modlar arasında geçiş yapmak için basın.

Nokta Tespiti Türü

Normal ve Ebat Nokta Tespiti türleri arasında geçiş yapmak için basın.

Nokta Tespiti Türü işlevi Kullanıcı düğmesine atandığında, Modlar menüsündeki Nokta Tespiti ayarlarını da denetler.

Hedef Takibi Nokta Tespiti

Hedef Takibi Nokta Tespiti'ni açıp kapatmak için basın.

Büyük Kimlik Paneli

Büyük Kimlik Paneli'ni açıp kapatmak için basın.

Yön Aracı

Yön Aracı'nı açıp kapatmak için basın.

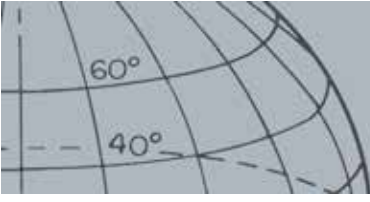

Kullanıcı Düğmesi

Hassasiyet Paneli

Hassasiyet Paneli'ni açıp kapatmak için basın.

Koordinat Görünümü

Enlem/Boylam koordinatlarını açıp kapatmak için basın.

Hedef Kimliği Paneli

Hedef Kimlik Paneli'ni açıp kapatmak için basın.

Kullanıcı Düğmesine İşlev Atama

1. Düğmeye atanabilecek işlevlerin bir listesini görüntülemek için Kullanıcı düğmesini basılı tutun.
2. Gerekli işlevi vurgulamak için aşağı ok düğmesini kullanın ve Seç düğmesine basın. Seçilen işlev kullanıcı düğmesine atanır. Bu işlev, Kullanıcı düğmesine her basıldığında etkinleşir.

Nokta Tespiti

Nokta Tespiti

Nokta Tespiti, gömülü bir hedefin konumunu daraltır, böylece size kazmadan önce hedefin net konumunu belirleme olanağı sağlar.

Normalde CTX 3030 bir 'hareket' dedektörüdür; hedefi tespit edebilmesi için onun üzerinde hareket ediyor olması gerekir. Nokta Tespiti etkinleştirildiğinde, CTX 3030 hareketsiz dedektör olarak işler ve bobin hala hedefin üzerinde tutuluyorken sürekli bir ses sinyali üretir. Nokta Tespiti, dedektöre Ayrım Paterni'ni geçici olarak serbest bırakması talimatını verir, böylece bobin altındaki tüm hedeflerin tespitine izin verir. FE-CO koordinatları ve derinlik gibi tespit sonuçları hala güncellenmektedir.

Nokta Tespiti'ni Etkinleştirme

Tespit veya Harita ekranındayken Tetik'i basılı tutarak Nokta Tespiti'ni etkinleştirin.

Nokta Tespiti etkinleştirildiğinde, tespit ekranının en altında bir gösterge belirir. Bobin hedefe doğru götürüldükçe, bu gösterge dışarıdan merkeze doğru hareket eder.



Şekil 21 – Nokta Tespiti etkin

Hedefe verilen ses sinyali de değişir; hem ses perdesi hem de ses, bobin hedefe yaklaştıkça artar.

Hedefe Nokta Tespiti Yapma

1. Yaklaşık hedef konumu biliniyorsa, bobini bu konumun bir tarafına götürün ve Tetik'i basılı tutun.
2. Bobini zemine paralel tutarak ve Tetik'i basılı tutarak bobinle hedef konumu genelinde yavaşça süpürme hareketi yapın.
3. Sinyalin notunu alarak, en güçlü sinyali dinleyerek veya Nokta Tespiti Göstergesindeki kırmızı topu izleyerek hedefin merkezini belirleyin. Konumu aklınızda tutun veya ayakkabınızla ya da bir kazma aracı ile toprağa bir çizgi çizin.
4. Bobini hedef üzerinden ilk yönünüze, doğru açıyla geçirebilmeniz için bir tarafa gidin (Şekil 22).

Yeni yönde adımları birden üçe tekrarlamak size kazılacak net konumu verecektir.

Nokta Tespiti

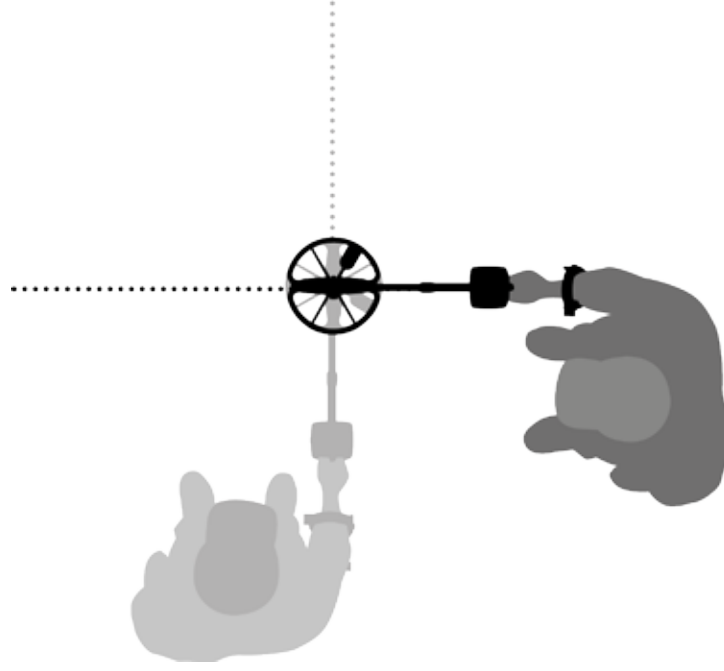

Şekil 22 – Hedefe nokta tespiti yapma

Nokta Tespiti seçenekleri hakkında daha fazla bilgi için bkz. sayfa 42.

CTX 3030 Menüleri



Menü/Seç Düğmesi

- › Menülere erişmek için Tespit/Harita ekranlarından basın
- › Bir menü seçeneğini belirlemek için menü ekranlarından basın



NOT

Grileşmiş menü seçenekleri, seçim için kullanılamaz.



NOT

Onay kutuları birden fazla seçeneğin belirlenmesine izin verirken, Radyo Düğmeleri yalnızca bir seçimin belirlenmesine izin verir.

CTX 3030 Menüleri

Ana Menü ekranı, tüm CTX 3030 işlevlerine ve ayarlarına erişmenizi sağlar. Üst seviye menü ekranını görüntülemek için Tespit veya Harita ekranlarındayken Menü düğmesini basılı tutun veya kullanılan son öğeyi görüntülemek için basın.

Menüleri Kullanma

Üst seviye menü ekranını görüntülemek için Menü/Seç düğmesine basın. Bu ekran dört ana menü simgesi görüntüler, Modlar menüsü varsayılan olarak vurgulanmıştır. Menü seçenekleri arasında gezinmek için CTX 3030 denetim düğmelerini kullanın (Şekil 23).

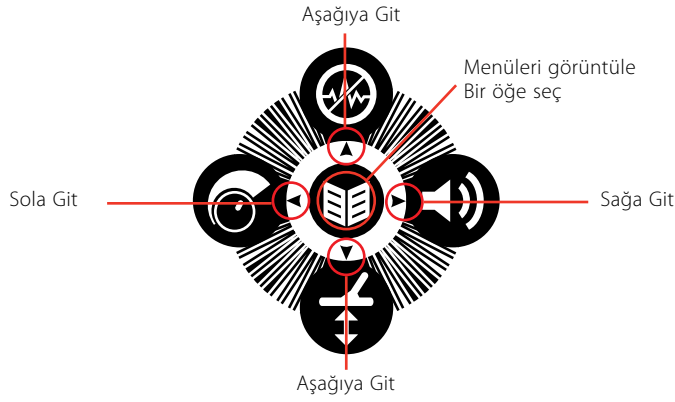

Şekil 23 – CTX 3030 denetim düğmeleri

Ana Menü ekranında, dört ana menü seçeneği arasında gezinmek için sol ve sağ ok düğmelerini kullanın. Seçtiğiniz menüyü etkinleştirmek için Seç düğmesine basın.

Menü etkinleştirmede, her kullanılabilir seçeneği sırasıyla vurgulamak için yukarı ve aşağı ok düğmelerini kullanın. Seçiminizi etkinleştirmek için Seç düğmesine basın.

Menü Sembolleri

	Daha Fazla Menü	Alt menüleri görüntülemek için Sağ Ok veya Seç
	Onay kutusu	Boş onay kutusu: Menü seçeneği şu an seçili değil İşaretili onay kutusu: Menü seçeneği şu an seçili
	Radyo Düğmesi	Boş Radyo Düğmesi: Menü seçeneği şu an seçili değil Yeşil Radyo Düğmesi: Menü seçeneği şu an seçili

Tablo 24 – CTX 3030 menü sembollerinin özeti

CTX 3030 Menüleri

Menü Türleri



Şekil 25 – Menü ve Hızlı Menü

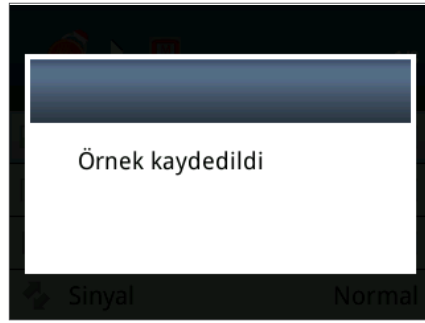

Şekil 26 – İletişim ve İlerleme Çubuğu

Menü Yapısı

Tüm işlevler ve ayarlar dört menü seçeneğine gruplandırılmıştır:

- Modlar
- GeoStore
- Görüntüle
- Seçenekler

Aşağıdaki genel bakışlar, her menü için hızlı başvuru kılavuzu sunar. Daha ayrıntılı bilgi için bkz. sayfa 32 - sayfa 48.



Modlar Menüsü



NOT

6-10 modları yalnızca oluşturulduktan sonra menüde görünür.

Modlar Menüsüne Genel Bakış

Modlar	Eylemler	Mod Ayarı	Kullanılabilir Ayarlar
Mod 1: Tekparalar	Seç	Patern 1	Ayırım Paterni 1 Düzenleme
Mod 2: Kum	Düzenle	Patern 2	Ayırım Paterni 2 Düzenleme
Mod 3: Tarihi Kalıntılar	Sil	Ton Kimliği Profili	Ton Kimliği Profili Düzenleme
Mod 4: Gümüş	Yeni Olarak Kaydet	Sinyal	Normal, Uzun, Düz, Pitch Hold
Mod 5: Yoğun Çöp	Sıfırlama Modu	Hızlı Arama	Açık/Kapalı
Mod 6		Derin Arama	Açık/Kapalı
Mod 7		Deniz suyu	Açık/Kapalı
Mod 8		Hedef Ayrılması	Düşük Çöp/ Yoğun Çöp/Demirli-Tekpara/ Zemin-Tekpara
Mod 9		Nokta Tespiti	Normal/Ebat

CTX 3030 Menüleri



GeoStore Menüsi

GeoStore Menüsi Genel Bakış

Seçenekler	Seçenekleri Sırala	Görüntüle	Eylemler
FindPoint'ler WayPoint'ler	Mesafe Saat Ad	FindPoint Listesi WayPoint Listesi	FindPoint/WayPoint'e Git Görüntüle Sil
GeoHunt'lar		GeoHunt Listesi	Başlangıca git Sona git Sil



Görüntüle Menüsi

Görüntüle Menüsi Genel Bakış

Seçenekler	Görüntüle	Sonuçlar
Tespit Ekranı	Büyük Kimlik Paneli Yön Aracı Hassasiyet Paneli	Seçilen öge Tespit ekranında görüntülenir
Harita Ekranı	Koordinat Görünümü Yön Aracı Hedef Kimliği Paneli	Seçilen öge Harita ekranında görüntülenir



Seçenekler Menüsi

Seçenekler Menüsi Genel Bakış

Seçenekler	Eylemler	Sonuçlar
Kablosuz	Kablosuz Etkinleştir Bağlan	Açık/Kapalı Kanal Seçimi/Onay İletisi
GPS	GPS Konum Biçimi GPS Saat Eşitlemesi	Kapalı/Açık/Gelişmiş D.MS veya D.M Açık/Kapalı
Çevre	Saati Ayarla Saat Dilimi Saat Biçimi Birimler	Saatleri ve dakikaları düzenle UTC -01:30 - UTC +12:00 12/24 Saat Yarda/Metre
Arka Işık	Parlaklık Arka Işık	1 - 10 Kapalı 10 saniye 30 saniye Açık
Nokta Tespit Kilidi		Açık/Kapalı



Modlar Menüsü

- › Bir mod seç
- › Modu sil
- › Yeni mod oluştur
- › Modu varsayılanına sıfırlama
- › Mod ayarlarını düzenle

Modlar Menüsü

Arama Modları

CTX 3030 en fazla on arama modu vardır. Farklı alanları ziyaret ettiğinizde dedektörünüzü ayarlama ihtiyacını ortadan kaldırarak, belli tespit koşullarına uymak için ayarlanabilirler. Modlar farklı hedef türlerine, hurda miktarına ve zemin mineralleştirme seviyelerine göre iyileştirilebilir. Mevcut seçili mod düzenlenebilir. Yeni modlar var olan modları kopyalayarak oluşturulur. Arama modları, Modlar menüsü aracılığıyla seçilir, kaydedilir ve düzenlenir. Modlar menüsü başlangıç olarak beş önyayarlı moda sahiptir ve aşağıdaki gibi beş ek modun oluşturulmasına olanak sağlar:

- Mod 1 (M1) - Tekparalar
- Mod 2 (M2) - Kum
- Mod 3 (M3) - Tarihi Kalıntılar
- Mod 4 (M4) - Gümüş
- Mod 5 (M5) - Yoğun Çöp
- Mod 6 (M6)
- Mod 7 (M7)
- Mod 8 (M8)
- Mod 9 (M9)
- Mod 10 (M10)

Her mod, Mod Ayarları menüsünde görüntülenen birçok işlev içermektedir. Her işlev, özel tespit koşullarına uyan bir mod oluşturmak için özelleştirilebilir. Her mod için fabrika önayarları şu sayfadadır: sayfa 55.

Modlar Menüsünü Açma

1. Ana Menü ekranını görüntülemek için Menü düğmesini basılı tutun.
Modlar menüsü varsayılan olarak seçilir ve mevcut arama modları listeniz görüntülenir.
2. Size gereken arama modunu vurgulamak için ok düğmelerini kullanın ve Seç düğmesine basın.

Mod Hızlı Menüsü aşağıdaki seçeneklerle görüntülenir:

- Seç
- Düzenle
- Sil
- Yeni Olarak Kaydet
- Sıfırlama Modu

Bir Mod Seç

1. Mod menüsünde, seçtiğiniz modu vurgulamak için ok düğmelerini kullanın ve Seç düğmesine basın.



NOT

Yalnızca mevcut seçili mod düzenlenebilir.

Modlar Menüsü

2. Açılır pencerede Seç öğesini vurgulamak için ok düğmelerini kullanın ve Seç düğmesine basın.

Dedektör Tespit ekranına döner ve seçtiğiniz mod etkinleşir. Mod numarası Durum Çubuğu'nda görüntülenir.

Modu Sil

1. Mod menüsünde, seçtiğiniz modu vurgulamak için ok düğmelerini kullanın ve Seç düğmesine basın.
2. Açılır pencerede Sil öğesini vurgulamak için ok düğmelerini kullanın ve Seç düğmesine basın.

Modun silindiğini onaylayan bir ileti görüntülenir ve Modlar menüsüne dönersiniz. Silinen mod artık listelenmeyecektir.

Yeni Mod Oluşturma

Yeni arama modları var olan bir modu kopyalayarak oluşturulur. Ona kadar arama modu kullanılabilir.

Yeni bir arama modu oluşturmak için:

1. Modlar menüsünde, kopyalamak istediğiniz modu vurgulamak için ok düğmelerini kullanın ve Seç düğmesine basın.
2. Mod açılır penceresinde, Yeni Olarak Kaydet seçeneğini vurgulamak için ok düğmelerini kullanın ve Seç düğmesine basın.

Modlar menüsüne dönersiniz ve yeni arama modu listelenir. Başlangıçta bu mod oluşturulduğu modun özelliklerini sürdürür ve mevcut seçili mod olur. Artık gereksinimlerinize göre düzenlenebilir.

Modu Varsayılanla Sıfırlama

Yeni oluşturulan ve düzenlenen arama modları herhangi önyararlı modlara sıfırlanabilir. Bu menü seçeneği yalnızca yeni mod oluşturulduğunda kullanılabilir.

Yeni bir arama modunu sıfırlamak için:

1. İsteddiğiniz modu vurgulamak için ok düğmelerini kullanın ve Seç düğmesine basın.
2. Mod açılır penceresinde, Varsayılanla Sıfırla seçeneğini vurgulamak için ok düğmelerini kullanın ve Seç düğmesine basın.

Varsayılan modların listesi görüntülenir.

3. Size gereken varsayılan modu vurgulamak için ok düğmelerini kullanın ve Seç düğmesine basın.

Modlar menüsüne geri dönersiniz ve modunuz sıfırlanır ve adı seçilen varsayılan modun adı olarak değişir.

Modu Düzenleme

Mevcut seçili arama modu Mod Ayarları menüsünden düzenlenebilir. Düzenlemek istediğiniz mod mevcut mod değilse, ilk önce 'Mod Seçmek' için adımları izleyin (sayfa 32) böylece düzenleme seçeneği kullanılabilir hale gelir.



NOT

Modlar, Xchange 2 uygulaması kullanılarak yeniden adlandırılabilir.

Modlar Menüsü

Mod Ayarı

- › Ayrım Paternlerini Düzenle
- › Ton Kimliği Profilini Düzenle
- › Sinyal ayarlarını düzenle
- › Hızlı Aramayı Açma/Kapatma
- › Derin Aramayı Açma/Kapatma
- › Deniz suyu Açma/Kapatma
- › Hedef Ayrılması ayarlarını seç
- › Nokta Tespiti türünü seç

Mod Ayarı

Her arama modunun, Mod Ayarları menüsünden görüntülenebilen ve ayarlanabilen birçok moda özel işlevi vardır. Bu işlevler aşağıdaki gibidir:

- Patern 1
- Patern 2
- Ton Kimliği Profili
- Sinyal
- Hızlı Arama
- Derin Arama
- Deniz suyu
- Hedef Ayrılması
- Nokta Tespiti

Mod Ayarları Menüsünü Açma

1. Mod menüsünde, seçtiğiniz modu vurgulamak için ok düğmelerini kullanın ve Seç düğmesine basın.

Mod açılır penceresi görüntülenir.

2. Düzenle seçeneğini vurgulamak için aşağı ok düğmesini kullanın ve Seç düğmesine basın.

Mod Ayarları menüsü görüntülenir.

Patern 1 ve Patern 2

CTX 3030'un her arama modu için iki ayrım paterni vardır – Patern 1 (P1) ve Patern 2 (P2). Mod Ayarları menüsü açıldığında, Patern 1 varsayılan olarak seçilir. Patern düzenleme seçenekleri Düzenleme Türü menüsünde bulunabilir.

Düzenleme Türü Menüsünü Açma

1. Mod Ayarları menüsünde, Patern 1'i görüntülemek için Seç düğmesine basın veya Patern 2'yi vurgulamak için aşağı ok düğmesini kullanın ve Seç düğmesine basın.

Seçilen Ayrım Paterni görüntülenir.

2. Düzenle menüsünü aşağıdaki seçeneklerle görüntülemek için Seç düğmesine yeniden basın:

- Türü Düzenle
- Tümünü Kabul Et
- Tümünü Reddet
- Çık

Düzenleme Türü seçeneği vurgulanır ve ekranın sağ kenarında mevcut Düzenleme Türü görüntülenir.

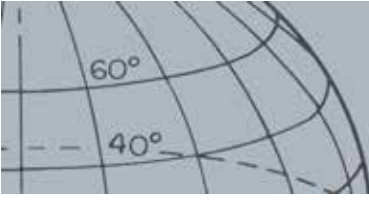

Modlar Menüsü

3. Düzenleme Türü menüsünü aşağıdaki seçeneklerle birlikte görüntülemek için Seç düğmesine basın:

- Manuel
- Otomatik Kabul
- Otomatik Reddetme

Düzenleme Türleri

Manuel

Düzenleme Çerçevesi'ni Ayrım Paterni'nin çevresinde manuel olarak hareket ettirmek için Manuel düzenlemeyi kullanın. Paternin alanlarını düzenlemek için Tanıla düğmesini kullanabilirsiniz: belirli hedefleri kabul etme (*beyaz alanlar*) veya reddetme (*gri alanlar*). Daha büyük bir Düzenleme Çerçevesi kullanmak her iki tarafta da bir veya iki segment artış şeklinde belirli hedef koordinatlarını değiştirir.

Otomatik Kabul

Tespit edilen bir hedefin Demirli ve İletkenlik koordinatlarını kabul etmek amacıyla Ayrım Paterni'ni otomatik olarak değiştirmek için Otomatik Kabul seçeneğini kullanın.

Otomatik Reddetme

Tespit edilen bir hedefin Demirli ve İletkenlik koordinatlarını reddetmek amacıyla Ayrım Paterni'ni otomatik olarak değiştirmek için Otomatik Reddetme seçeneğini kullanın.

Düzenleme Türü Seçme

1. Düzenleme Türü menüsünde, gerekli seçeneklerinizi vurgulamak için sağ ok düğmelerini kullanın ve Seç düğmesine basın.
atern ekranı görüntülenir.
2. Düzenle menüsüne dönmek için tekrar Seç düğmesine basın.
Seçtiğiniz Düzenleme Türü ekranın sağ kenarında görüntülenir.
3. Çık seçeneğini vurgulamak için aşağı ok düğmelerini kullanın ve Seç düğmesine basın.
Mod Ayarları menüsüne dönersiniz.

Tümünü Kabul Et veya Tümünü Reddet Seçimini Belirleme

1. Düzenle menüsünde, Tümünü Kabul Et veya Tümünü Reddet seçeneğini vurgulamak için aşağı ok düğmelerini kullanın ve Seç düğmesine basın.
Güncellenen Ayrım Paterni ekranı görüntülenir. Tümünü Kabul Et'i seçerseniz tüm patern beyaz olur, Tümünü Reddet'i seçerseniz de tüm patern gölgelenir.
2. Düzenle menüsüne dönmek için Seç düğmesine basın.
3. Çık seçeneğini vurgulamak ve belirlemek için aşağı ok düğmesini kullanın ve Seç düğmesine basın.
Paterni Kaydet menüsü görüntülenir.

Modlar Menüsü

Ton Kimliği

- › Ton Kimliği Profili Türünü seç/değiştir
- › Ton Kimliği Profilinin bölümlerini yeniden boyutlandır
- › Mevcut Ton Kimliği ses perdesini deęiştir
- › Őu an seçili tonu oynat
- › Tüm tonları oynat

4. Deęişiklikleri kaydetmek için Evet'i, Mod Ayarları menüsüne dönmek için Hayır'ı seçin.

Evet seçildiğinde, onay iletisi görüntülenir ve Mod Ayarları menüsüne dönersiniz. Deęişikliklerden vazgeçmek ve Mod Ayarları menüsüne dönmek için Hayır'ı seçin.

Ton Kimliği Profili

Aralık: 1, 2 FE/CO, 4 FE/CO, 35 FE, 50 CO veya Birleşik

Ton Kimliği menüsü, farklı hedef özellikleri tespit edildiğinde ses tonunun nasıl farklılaştığını belirlemenizi sağlar. Birbirine yakın olan hedefleri tanımlamada çok kullanışlıdır.

Ton Kimliği Menüsünü Açma

1. Mod Ayarları menüsünden, Ton Kimliği Profili seçeneğini vurgulamak için aşağı ok düğmesini kullanın ve Seç düğmesine basın.

Mevcut Ton Kimliği Profili görüntülenir.

2. Ton Kimliği Profili menüsünü aşağıdaki seçeneklerle görüntülemek için Seç düğmesine yeniden basın:

- Profil Türü
- Yeniden Boyutlandır
- Ses Perdesini Deęiştir
- Tonu Oynat
- Tümünü Oynat
- Çık

Profil Türü

Profil Türünün seçilmesi tespit sırasında kaç farklı ton sinyalinin olduğunu belirtir. Kullanılabilir seçenekler şunlardır:

- 1: tüm hedefler tek bir ton yayar
- 2 CO: hedefler Co okumalarına göre iki tonda olabilir
- 2 FE: hedefler Fe okumalarına göre iki tonda olabilir
- 4 CO: hedefler Co okumalarına göre dört tonda olabilir
- 4 FE: hedefler FE okumalarına göre dört tonda olabilir
- 35 FE: hedefler FE okumalarına göre 35 tonda olabilir
- 50: hedefler CO okumalarına göre 50 tonda olabilir
- Birleşik: FE/CO tonlarının birleşimi

Ton Kimliği Profili Türünü deęiştirmek veya seçmek için:

1. Ton Kimliği Profili menüsünde, Profil Türünü vurgulayın ve seçin.
2. Size gereken Profil Türünü vurgulamak için ok düğmelerini kullanın ve Seç düğmesine basın.
Seçilen Ton Kimliği Profili görüntülenir.
3. Seçiminizi onaylamak ve Ton Kimliği Profili menüsüne dönmek için Seç düğmesine basın.

4. Çık ögesini vurgulamak için aşağı ok düğmesini kullanın ve Mod Ayarları menüsüne dönmek için Seç düğmesine basın.

Ton Kimliği Profilini Yeniden Boyutlandırma

Yeniden Boyutlandır seçeneği, Ton Kimliği Profilinin her bölümünü manuel olarak yeniden boyutlandırmanızı sağlar.

1. Mod Ayarları menüsünde, Ton Kimliği Profili seçeneğini vurgulayın ve Seç düğmesine basın.
Mevcut Ton Kimliği Profiliniz görüntülenir.
2. Düzenlemek istediğiniz Ton Kimliği Profili bölümünü vurgulamak için ok düğmelerini kullanın (*etkin bölüm renk değiştirecektir*) ve Seç düğmesine basın.
Ton Kimliği Profili menüsü görüntülenir.
3. Yeniden Boyutlandır seçeneğini vurgulamak için ok düğmelerini kullanın ve Seç düğmesine basın.
Ton Kimliği Profili görüntülenir. Etkin bölüm, vurgulanan bölümün her kenarında numaralandırılmış bir işaretçi ile farklı bir renkte görüntülenir.
4. Vurgulanan bölümün boyutunu gereksinimlerinize göre artırmak veya azaltmak için ok düğmelerini kullanın ve Seç düğmesine basın.
Düzenlenmiş Ton Kimliği Profiliniz görüntülenir.
5. Gerekliğinde 1-4 arası adımları tekrarlayın.
6. Düzenleme tamamlandığında, Ton Kimliği Profili menüsüne dönmek için Seç düğmesine basın.
7. Çık ögesini vurgulamak için aşağı ok düğmesini kullanın ve Mod Ayarları menüsüne dönmek için Seç düğmesine basın.

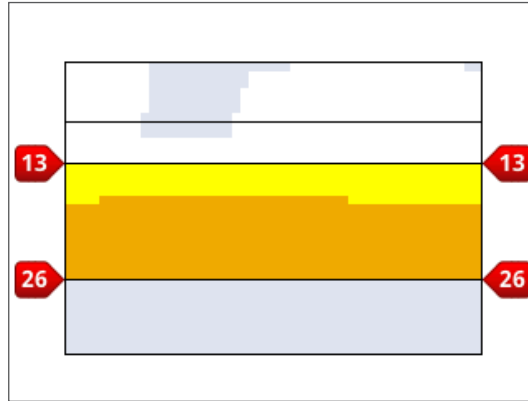

Şekil 27 – Ton Kimliği Profili bölümünü yeniden boyutlandırma

Ses Perdesini Değiştir

1. Mod Ayarları menüsünde, Ton Kimliği Profili seçeneğini vurgulayın ve Seç düğmesine basın.
Mevcut Ton Kimliği Profiliniz görüntülenir.
2. Düzenlemek istediğiniz Ton Kimliği Profili bölümünü vurgulamak için ok düğmelerini kullanın ve Seç düğmesine basın.

Modlar Menüsü

Ton Kimliği Profili menüsü görüntülenir.

3. Ses Perdesini Değiştir seçeneğini vurgulayın ve Seç düğmesine basın.

Ton Kimliği Profili vurgulanan düzenlenecek bölümle birlikte gösterilir. Ses perdesi ayarında, değiştirilecek sayının altında bir imleç bulunur.

4. İmleci her sayıya sırasıyla geçirmek için sol ve sağ ok düğmelerini kullanın; yukarı ve aşağı okları kullanarak her bir sayıyı artırın veya azaltın.
5. Düzenleme tamamlandığında, Seç düğmesine basın.
6. Ton Kimliği Profili, güncellenmiş ses perdeniz ile birlikte görüntülenir.
7. Ton Kimliği Profili'ne dönmek için Seç düğmesine basın.
8. Düzenlemek istediğiniz her bölüm için 1-7 arasındaki adımları tekrarlayın.

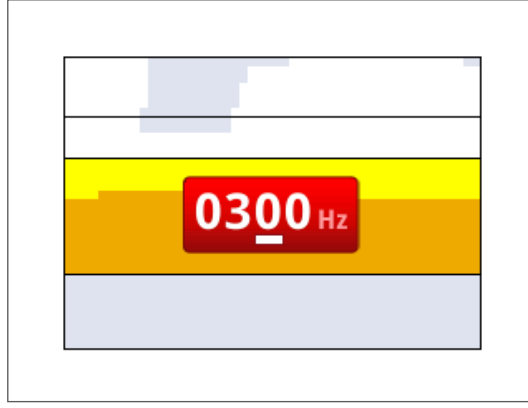

Şekil 28 – Ses Perdesini Değiştir



NOT

Tonlar WM 10'dan değil dedektör hoparlöründen alınabilir.

Tonu Oynat

Tonu Oynat seçeneği, Ton Kimliği Profilinizde seçilen bir tonu dinlemenizi sağlar.

1. Ton Kimliği Profili menüsünde, Tonu Oynat seçeneğini vurgulayın ve Seç düğmesine basın.

Mevcut seçili ton çalacaktır.

Tümünü Oynat

Tümünü Oynat seçeneği, mevcut Ton Kimliği Profilinizdeki tüm tonları dinlemenizi sağlar.

1. Ton Kimliği Profili menüsünde, Tümünü Oynat seçeneğini vurgulayın ve Seç düğmesine basın.

Mevcut Ton Kimliği Profili görüntülenecek ve her bir ton çalacaktır.

Sinyal

Aralık: Normal, Uzun, Düz ve Pitch Hold

Sinyal ayarı, tespit üzerinde hedef sinyallerinin çalma biçimini değiştirir. Sinyal, yoğun çöp, mineralleştirilmiş zemin ve kumlar gibi farklı koşullardaki belirli hedefleri tanımlama yetinizi geliştirir.

Bobin hedefin üzerinden geçirildiğinde, hedef sinyalleri artar. Hedef sinyali en yüksek

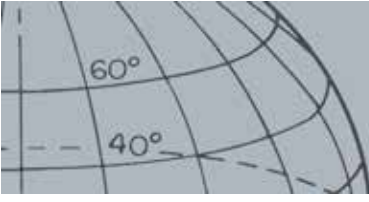

Modlar Menüsü

seviyedeysen, ses yayılır. Minelab, ilk olarak Fabrika Önyarlı 'Normal' ses Sinyalinde dedektörün nasıl çalıştırılacağını öğrenilmesini öneriyor.

Sinyal seçenekleri şunlardır:

- Normal
- Uzun
- Düz
- Pitch Hold

Normal

Normal, hedeflerde kısa sinyal yayar. (neredeysse bir 'bip' kadar). Normal, genel tespit koşulları için önerilir. Zemin ve hedef arasındaki en büyük farklılıklara olanak sağlar, ancak hedef sinyalleri oluşturan çerçöple dolu alanlarda küçük hedefleri kaçırma olasılığı vardır.

Uzun

Uzun, neredeyse sürekli olan ses sinyali yayar. Bu ayar, birbirine yakın birçok hedefe sinyal vermek için idealdir. Uzun, başlangıç seviyesi için biraz karmaşık olabilir ancak çeşitli hedefler arasındaki ton farklılıklarını yakalayabilen deneyimli kullanıcıya daha iyi Ton Kimliği doğruluğu ve derinliği sunma potansiyeline sahiptir.

Düz

Düz ayarı Uzun ile benzerdir, ek olarak ses tonu sinyalinde biraz filtreleme vardır. Düz, ses perdesi değişkenliği azaltır, daha düz ve sürekli ses sunar.

Pitch Hold

Pitch Hold seçili olduğunda, normal iniş çıkışlı hedef sinyalinin yerini sürekli bir tonu olan sinyal alır. Yayılan ton, hedeften gelen en güçlü sinyaldir ve yeni bir hedef tespit edilinceye kadar devam eder.

Sinyali Değişirme

1. Mod Ayarları menüsünden, Sinyal seçeneğini vurgulamak için aşağı ok düğmesini kullanın ve Seç düğmesine basın.

Sinyal menüsü görüntülenir.

2. Belirlediğiniz seçeneği vurgulamak için aşağı ok düğmesini kullanın (bir seferde yalnızca bir seçenek belirlenebilir) ve Seç düğmesine basın.

Mod Ayarları menüsüne dönerseniz ve yeni seçiminiz menüdeki Sinyal seçeneğinin yanında görüntülenir.

Hızlı Arama ve Derin Arama

Hızlı Arama ve Derin Arama ayarları, ayırım işleminin çalışacağı biçimi seçmenize izin verir. Arama ayarları dedektörün sesini ve hedef özelliklerine verdiği görüntüle sinyalini etkiler.

Hızlı Arama

Hızlı Arama etkinken, dedektör hedef sinyallerine daha hızlı tepki verir, ancak ayırım ve Hedef Kimliği tamamen doğru olmayabilir.



NOT

Ton Numarası 1 olarak ayarlansa bile Pitch Hold seçebilirsiniz, hedef ses sinyalinde etkisi olmayacaktır.

Modlar Menüsü

Bu ayarı, istenen bir hedefin istenmeyen nesnelerin yanında saklanıyor olabileceği, çerçöple dolu alanlarda kullanın.

Tek bir tespite neden olan birbirine çok yakın iki hedef varsa, genellikle kullanılan sinyal işleme, Hızlı Arama kapalıyken Hedef Kimliklerinin karışmasına, böylece iki gerçek kimlik arasında bir yere Hedef Kimliği verilmesine neden olur. (Şekil 29).

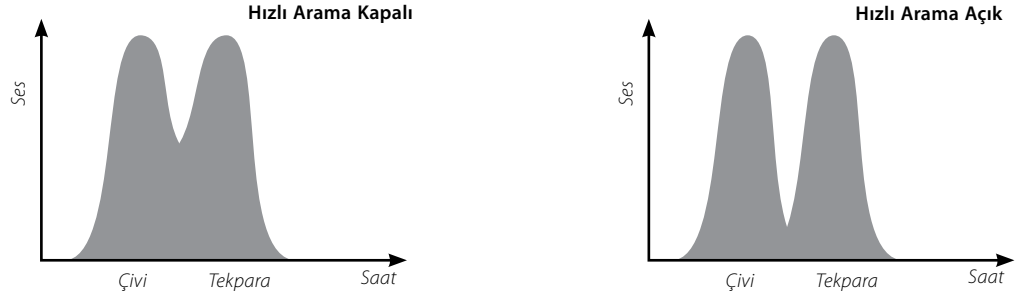

Şekil 29 - Hedef Kimliklerinin Karışması

İki Hedef Kimliği hala ideal olan kadar doğru olmayabilir, ancak Hızlı Arama kapalıyken, Kimlik daha değişken olur ve hedeflerin hiçbirine benzemeyebilir.

Verilen örnekte görüldüğü gibi (Şekil 29), Hızlı Arama'yı kullanmak her bir yönde iki farklı hedef Kimliği sağlar, ancak Hızlı Arama kapalıyken Kimlik daha değişken olur ve hedeflerin hiçbirine benzemeyebilir.



NOT

Minelab, Çöp Yoğunluğu Yüksek olarak ayarlandığında Hızlı Aramayı açmanızı önerir

Hızlı Aramayı Açma/Kapatma

1. Mod Ayarları menüsünden, Hızlı Arama seçeneğini vurgulamak için aşağı ok düğmesini kullanın ve Seç düğmesine basın.

Onay kutusunda, Hızlı Arama'nın açık olduğu gösteren yeşil bir onay işareti görünür.

2. Yeşil onay işaretini kaldırmak için Hızlı Arama seçeneğini yeniden belirleyin ve Hızlı Arama'yı kapatın.

Derin Arama

Derin Arama ayarı yalnızca zayıf hedef sinyallerini etkiler (güçlü sinyaller etkilenmez), böylece derin hedeflerin tanımlanmasını geliştirir. Yalnızca, derin hedeflerin öngörüldüğü karışıklığın olmadığı alanlarda kullanılmalıdır. Derin Arama kullanılırken, kullanılan ekstra sinyal işleme nedeniyle, hedef sinyalinden ve Hedef Kimliği'nden biraz daha yavaş yanıt alınabilir.

Derin Aramayı Açma/Kapatma

1. Mod Ayarları menüsünden, Derin Arama seçeneğini vurgulamak için aşağı ok düğmesini kullanın ve Seç düğmesine basın.
2. Yeşil onay işaretini kaldırmak için Derin Arama seçeneğini yeniden belirleyin ve Derin Arama'yı kapatın.

Deniz Suyu

Tuzlu suya sokulan bobin ile arama yapılırken, Deniz Suyu işlevinin kullanılması, yanlış sinyaller alınmaksızın, maksimum derinlikte yüksek bir Hassasiyet düzeyinin korunmasına olanak tanır. Daha derin/daha sığ suda arama yapılırken, maksimum derinlik için Hassasiyet düzeyinin ayarlanması gerekebilir. Plajda arama yapılırken, denizden uzakta veya su dışında, Deniz Suyu işlevini kapatın.



NOT

Deniz Suyu işlevinin açılmasıyla beraber, hızlı süpürmenizi mümkün olduğu kadar çabuk yapmanız maksimum derinliği sağlar. Çoğu plaj mineralsizdir, bu yüzden en sabit Manuel Hassasiyet ayarını kullanarak daha büyük derinliğe erişilebilir.

Plajda Zemin Dengesi YAPMAYIN – ZD’i devre dışı bırakın.

Deniz Suyunu Açma/Kapatma

1. Mod Ayarları menüsünden, Deniz Suyu seçeneğini vurgulamak için aşağı ok düğmesini kullanın ve Seç düğmesine basın.
2. Yeşil onay işaretini kaldırmak için Deniz Suyu seçeneğini yeniden belirleyin ve Deniz Suyu’nu kapatın.

Hedef Ayrılması

Aralık: Düşük Çöp/Yoğun Çöp/Demirli-Tekpara/Zemin-Tekpara

Hedef Ayrılması, tespit etme koşullarınıza uyması için sinyal işlemeyi en iyi hale getirmenize izin verir. Hedef Ayrılması ayarları şunlardır:

- Düşük Çöp – düşük çöp yoğunluğu ortamındaki hedefler
- Yoğun Çöp – yüksek çöp yoğunluğu ortamındaki hedefler
- Demirli-Tekpara – yüksek yoğunluklu FE çöp ortamındaki tekparalar, düşük mineralleştirme
- Zemin-Tekpara – yüksek mineralleştirilmiş zemindeki tekparalar

	İstenen Hedefler		Zemin	Hedefler + Hurda	İstenmeyen Hurdalar	
	FE Hedef	FE Olmayan Hedef	Mineralleştirme	Seyrek	FE Karışım	FE Olmayan Karışım
Düşük Çöp	✓	✓	Düşük/Orta	✓		
Yoğun Çöp	✓	✓	Düşük/Orta		✓	✓
DT Ayrılması	✗	✓	Düşük		✓	✗
ZT Ayrılması		✓	Yoğun	✓		

Tablo 30 – Hedef Ayrılması Matrisi

Düşük Çöp

Düşük Çöp ayarı, düşük çöp ve düşük-orta seviyelerde mineralleştirme olan alanlarda oldukça kararlı Hedef Kimlikleri sağlar. Bu da size, özel hedefler için çok dar ayırım paternleri oluşturma olanağı tanır.

Yakındaki güçlü reddedilen bir hedef iyi bir hedefin gizlenmesine yol açabileceğinden, Yoğun Çöp alanlarında Düşük Çöp ayarını kullanmanız önerilmez. Düşük Çöp ayarı, hangi hedef en güçlü hedef sinyaline sahipse o hedefe yanıt verir ve diğer hedefi göz ardı eder.

Yoğun Çöp

Yoğun Çöp ayarı, zayıf ve kabul edilen hedef sinyallerini, reddedilen hedefler arasından reddedilen hedef sinyalleri daha güçlü olsa bile tanımlayabilir. Gelişmiş sinyal işleme en iyi kabul edilen hedef sinyalini alır ve ne kadar güçlü olurlarsa olsunlar, tüm reddedilen hedef sinyallerini göz ardı ederler. Yoğun Çöp kullanıldığında, Hedef Kimliği daha az karardır, bu yüzden de özel hedefleri kabul veya reddetmek için daha büyük bir düzenleme çerçevesi gerekir. Yoğun Çöp aynı zamanda, biraz daha hızlı süpürme hızı ile kullanılabilir, böylece rekabet avları gibi hızlı zemin kapsamanın önemli olduğu alanlar için uygun hale getirebilir. Yoğun Çöp ayarı aynı zamanda, yüksek derece mineralleştirilmiş zemin koşullarında artırılmış hedef kimliği kararlığı sunar.

Modlar Menüsü



NOT

Demirli-Tekpara ayarı her zaman ses sağlamayabilir.

Demirli-Tekpara

Demirli-Tekpara, düşük zemin mineralleştirme alanlarında demirli hedefler arasından tekpara türü hedeflerin Hedef Kimliği kararlılığını artırır. Bu ayar, her birinin en üstünde olsalar bile, demirli ve tekpara hedef sinyallerinin karışmasını en aza indirmek için gelişmiş sinyal işleme teknikleri kullanır. Her iki hedef de daha doğru şekilde tanımlanır ve imleçleri Tespit ekranında görüntülenir.

İki hedef de ekranın kabul edilen alanlarında olursa, örneğin tamamen açık/Tüm Metaller ayırma paternini kullanırken olduğu gibi, görüntülenen Hedef Kimliği sayısı tekpara türü nesnelere olur.

Zemin-Tekpara

Zemin-Tekpara, yüksek zemin mineralleştirme alanlarında tekpara türü hedeflerin Hedef Kimliği kararlılığını artırır. Yüksek mineralleştirme olan zemin, normalde Hedef Kimliği'ni, hedefleri yanlış tanımlama olasılığı ile birlikte, geniş bir tespit ekranı üzerine yayar. Bu ayar, zemin ve tekpara sinyallerinin karışmasını en aza indirmek için gelişmiş sinyal işleme teknikleri kullanır. Hedef Kimliği kararlılığındaki artış, size iyi hedefi doğru tanımlamak için en iyi fırsatı sunar.

Hedef Ayrılması Ayarlarını Seçme

1. Mod Ayarları menüsünden, Hedef Ayrılması seçeneğini vurgulamak için aşağı ok düğmelerini kullanın ve Seç düğmesine basın.
Hedef Ayrılması menüsü görüntülenir.
2. Gerekli Hedef Ayrılması ayarınızı vurgulamak için ok düğmelerini kullanın (*bir seferde yalnızca bir seçenek belirlenebilir*) ve Seç düğmesine basın.

Mod Ayarları menüsüne dönerseniz ve Hedef Ayrılması seçiminiz görüntülenir.

Nokta Tespiti

Nokta Tespiti menü seçenekleri, iki Nokta Tespiti türü arasından seçim yapmanıza izin verir:

- Normal
- Ebat

Normal

Normal Nokta Tespiti işlevini etkinleştirdikten sonra, hedef üzerinde yapılan ilk süpürme hareketi geniş bir ses sinyali oluşturur. Her başarılı süpürme hareketi ile ses sinyalinin genişliği, arama bobinin merkezinde hedeflerin konumunu gösteren yalnızca çok dar bir sinyal kalıncaya kadar otomatik olarak azalacaktır. Konumu aklınızda tutun veya ayakkabınızla ya da bir kazma aracı ile toprağa bir çizgi çizin. Bobini hedef üzerinden doğru açılarla (90 derece) geçirebilmek için bir tarafa geçin ve yalnızca dar bir sinyal duyulana kadar bobini hedef üzerinden yeniden geçirin. Konumu yeniden işaretleyin, X işareti noktayı belirler.



NOT

Nokta Tespiti sırasında bobin yüksekliğini değiştirmek hedefin tamamen kaybolmasına yol açabilir.

Modlar Menüsü

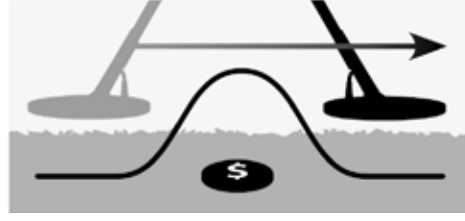

Şekil 31 – Geniş ve dar ses sinyalleri

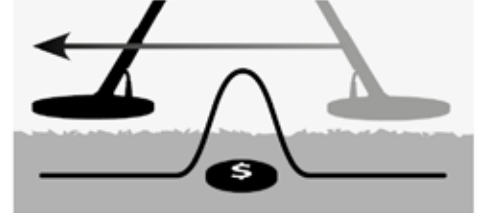

Ebat

Ebat Nokta Tespiti'ni etkinleştirdikten sonra ses sinyalinin genişliği değişmez. Hedefe yakinken Ebat Nokta Tespiti'ni etkinleştirmek, hedef sinyalinin genişliğini manuel olarak denetlemenizi sağlar. Bobin hedeften uzaktayken Ebat Nokta Tespiti'ni etkinleştirmek ve ardından hedefe farklı yönlerden yaklaşmak hedef kapsamının belirlenmesini sağlar.

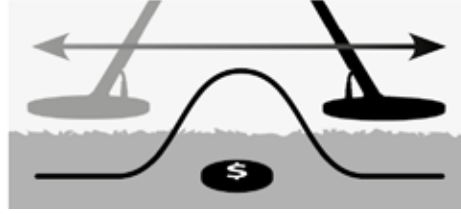

Şekil 32 – Tam ve gizlenmiş ses sinyalleri



NOT

Dedektör hedefin merkezinde konumlanmışken Nokta Tespiti'ni etkinleştirmeyin, aksi takdirde tüm hedef gizlenebilir.

Nokta Tespiti'ni Etkinleştirme

Harita veya Tespit ekranlarından, Nokta Tespiti'ni etkinleştirmek için tetiğe basın; tetiği serbest bırakarak da Nokta Tespiti'ni devre dışı bırakın. (Diğer etkinleştirme seçeneği için bkz. sayfa "Nokta Tespit Kilidi" on page 50) Varsayılan Nokta Tespiti Türü 'Normal'dir.



Nokta Tespiti Türünü Değiştirme

1. Mod Ayarları menüsünden, Nokta Tespiti seçeneğine gitmek için aşağı ok düğmelerini kullanın ve Seç düğmesine basın.

Nokta Tespiti menüsü görüntülenir.

2. Gerekli seçeneklerinizi vurgulamak için sağ ok düğmelerini kullanın ve Seç düğmesine basın.

3. Mod Ayarları menüsüne dönersiniz ve seçiminiz Nokta Tespiti seçeneğinin yanında görüntülenir.



GeoStore

- › WayPoint'leri/FindPoint'leri Sırala
- › FindPoint/WayPoint'e Git
- › FindPoint/WayPoint/GeoHunt Sil
- › GeoHunt'ın başlangıcına veya bitişine git



NOT

GeoStore menüsü kullanılmadan GPS etkin olmalıdır ve geçerli sabit GPS konumu bulunmalıdır.

GeoStore Menüsü

GeoStore menüsü 100'e kadar FindPoint, 100 WayPoint ve 10 GeoHunt'ı saklamanızı, sıralamanızı ve görüntülemenizi sağlar.

Her FindPoint, WayPoint veya GeoHunt kaydedişinizde, aşağıdaki adlandırma düzenini kullanarak her öğeye otomatik olarak bir ad atanır:

- FindPoint: FP001, FP002 - FP100
- WayPoint: WP001, WP002 - WP100
- GeoHunt: GH01, GH02 - GH10

Dedektör tarafından atanan ad Xchange 2 uygulaması kullanılarak değiştirilebilir. FindPoint'ler ve WayPoint'ler dedektörden silinebilir, ancak düzenlenemezler.

GeoStore Menüsünü Açma

1. Ana menüyü görüntülemek için Menü düğmesini basılı tutun.
2. GeoStore seçeneğini vurgulamak için sağ ok düğmesini kullanın ve Seç düğmesine basın.
3. GeoStore menüsü aşağıdaki seçeneklerle görüntülenir:
 - FindPoint'ler
 - WayPoint'ler
 - GeoHunt'lar

FindPoint'leri/WayPoint'leri Sıralama

1. GeoStore menüsünde, WayPoint'leri ve FindPoint'leri vurgulamak için ok düğmelerini kullanın ve Seç düğmesine basın.
Sırala menüsü aşağıdaki seçeneklerle görüntülenir:
 - Mesafe (mevcut konumuzdan)
 - Saat
 - Ad (alfabetik sırayla)
2. Tercih ettiğiniz sıralama modunu vurgulamak için ok düğmelerini kullanın ve Seç düğmesine basın.
Sıralanan liste görüntülenir.

WayPoint veya FindPoint'e Gitme

1. Tercih ettiğiniz seçenek (FindPoint'ler veya WayPoint'ler) için sıralanan listeyi görüntüleyin.
2. 'Git'mek istediğiniz öğenin adını vurgulamak için ok düğmelerini kullanın ve Seç düğmesine basın.
FindPoint veya WayPoint seçenekleri menüsü aşağıdaki seçeneklerle görüntülenir:
 - Git
 - Görüntüle
 - SilVarsayılan olarak 'Git' seçeneği vurgulanır.



Varış Noktası Simgesi



NOT

Varış Noktası simgesi yalnızca Yön Aracı açık olduğunda belirir.

3. Seç düğmesine basın.
4. Yön Aracı'nı açın (*sayfa 46*)

Seçilen ögenin FindPoint ve WayPoint'ini temsil eden bir Varış Noktası simgesi gösteren harita ekranı görüntülenir. Yön Aracı varış noktanızın yönünü ve mesafesini gösterir.

GeoHunt'ın Başlangıcına/Bitişine Gitme

1. GeoStore menüsünde, GeoHunt'lar seçeneğini vurgulamak için ok düğmelerini kullanın ve Seç düğmesine basın.

Açılır pencerede aşağıdaki seçenekler görüntülenir:

- Başlangıca git
- Sona git
- Sil

2. Gerekli seçeneklerinizi vurgulamak için sağ ok düğmelerini kullanın ve Seç düğmesine basın.

GeoStore Ögesini Silme

Birbirinden ayrı FindPoint'ler, WayPoint'ler ve GeoHunt'lar, GeoStore'dan silinebilir. GeoStore ögesini silmek için:

1. GeoStore menüsünde, tercih ettiğiniz seçeneği vurgulamak için ok düğmelerini kullanın ve Seç düğmesine basın.

Açılır pencerede aşağıdaki seçenekler görüntülenir:

- Git
- Görüntüle
- Sil

2. Sil seçeneğini vurgulamak için ok düğmelerini kullanın ve Seç düğmesine basın. Ögeniz silinir ve bir onay iletisi görüntülenir.

Görüntüle Menü



Görüntüle

- › Tespit ekranı öğelerini göster veya gizle
- › Harita ekranı öğelerini göster veya gizle



NOT

Büyük Hedef Kimliği Paneli, Tespit ekranında yalnızca bir hedef tespit edildiğinde görünür.

Görüntüle Menü

Görüntüle menüsü, Harita ve Tespit ekranlarında görünmesini istediğiniz öğeleri denetlediğiniz menüdür.

Görüntüle Menüsünü Açma

1. Ana Menü ekranını görüntülemek için Menü düğmesini basılı tutun.
2. Görüntüle seçeneğini vurgulamak için ok düğmelerini kullanın ve Görüntüle menüsünü açmak için Seç düğmesine basın.

Tespit Ekranı Öğelerini Gösterme veya Gizleme

1. Görüntüle menüsünde, Tespit Ekranı seçeneğini vurgulamak için aşağı ok düğmesini kullanın ve Seç düğmesine basın.

Harita seçenekleri menüsü aşağıdaki seçeneklerle görüntülenir:

- Büyük Kimlik Paneli (FE-CO)
- Yön Aracı
- Hassasiyet Paneli

2. Göstermek istediğiniz öğeleri vurgulamak ve seçmek için ok ve seç düğmelerini kullanın.

Seçilen her öğe için onay kutusunda yeşil bir onay işareti görünür.

3. Tespit ekranına dönmek için Tespit Et düğmesine basın.

Seçilen öğeler görünür hale gelir.

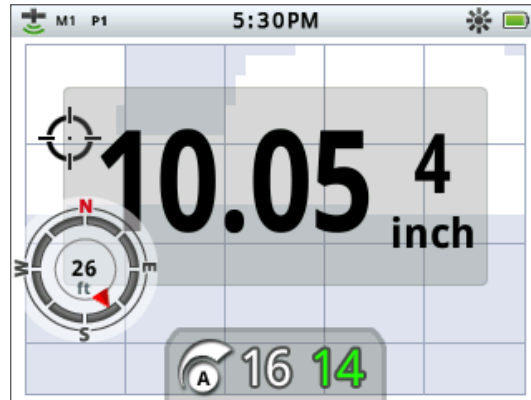

Şekil 33 – İsteğe bağlı öğeleri gösteren Tespit ekranı

Görüntüle Menü



NOT

Hedef Kimliği Paneli Harita ekranında yalnızca bir hedef tespit edildiğinde görünür.

Harita Ekranı Öğelerini Gösterme veya Gizleme

1. Görüntüle menüsünde, Harita Ekranı seçeneğini vurgulamak için aşağı ok düğmesini kullanın ve Harita menüsünü açmak için Seç düğmesine basın.

Harita seçenekleri menüsü aşağıdaki seçeneklerle görüntülenir:

- Koordinat Görünümü (*Enlem/Boylam*)
- Yön Aracı
- Hedef Kimliği Paneli (*FE-CO*)

2. Seçenekler arasında gezinmek için ok düğmelerini kullanın ve göstermek istediğiniz öğelerin üzerinde Seç düğmesine basın.

Seçilen her öğe için onay kutusunda yeşil bir onay işareti görünür.

3. Harita ekranına dönmek için Harita düğmesine basın.

Seçilen öğeler görünür hale gelir.

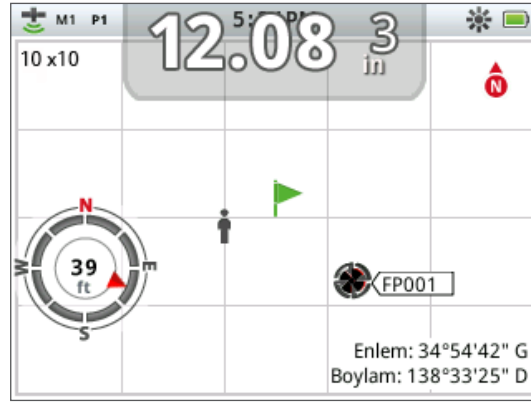

Şekil 34 – İsteğe bağlı öğeleri gösteren Harita ekranı

Seenekler Menüsü



Seenekler

- › Kablosuz Etkinleřtir
- › Kablosuz Baęlan
- › GPS'i Etkinleřtir
- › GPS için konum biçimi se
- › GPS saat eşitlemesini ayarla
- › Saat tercihlerini ayarla
- › Doğrusal birim tercihlerini ayarla
- › Arka ışık tercihlerini ayarla
- › Nokta Tespiti düęmesi tercihlerini ayarla

Seenekler Menüsü

Seenekler menüsünde ařaęıdaki dedektör ayarlarını seebilir ve düzenleyebilirsiniz:

- Kablosuz
- GPS
- Çevre
- Arka Işık
- Nokta Tespit Kilidi

Seenekler Menüsünü Açma

1. Ana menüyü görüntülemek için Menü düęmesini basılı tutun.
2. Seenekler'i vurgulamak için ok düęmelerini kullanın ve Seenekler menüsünü görüntülemek için Se düęmesine basın.
3. İstediuiniz ayarı vurgulamak için yukarı ve ařaęı ok düęmelerini kullanın ve Se düęmesine basın.

Kablosuz Ayarlar

Kablosuz menüsü ařaęıdaki seeneklerle görüntülenir:

- Kablosuz Etkinleřtir: baęlantı gerekleşmeden önce seilmelidir
- Baęlan: WM 10'a kablosuz baęlantı saęlar (bkz. sayfa 53).

GPS Ayarları

GPS menüsü ařaęıdaki seeneklerle görüntülenir:

- Etkin (Kapalı, Açık, Geliřmiş)
- Konum Biimi (D.MS, D.M)
- GPS Saat Eşitlemesi

Etkinleřtir

Etkinleřtir ayarının üç seeneęi vardır:

- Kapalı
- Açık
- Geliřmiş

GSP Etkinleřtir dięer ayarlar seilmeden önce 'Açık' olmalıdır.

Geliřmiş ayar, GPS doğruluęunu geliřtiren Uydu Tabanlı İyileřtirme Sistemi'ni açar (SBAS). Bu ayar yalnızca SBAS'in (veya Geniř Alan İyileřtirme Sistemi) mevcut olduęu yerlerde seilebilir.



NOT

GPS etkinleřtirildikten sonra iyi sabitleme kalitesi birkaç dakika alabilir.

Seenekler Menüsü

Konum Biimi

Konum Biimi eylem ve boylam koordinatlarının dönüşümünü sağlar. İki kullanılabilir seçenek vardır:

- D.MS – Derece°dakika’saniye” (örn. 40° 45’ 3.6” K 73° 59’ 0.24” B)
- D.M – Derece°dakika.ondalık’ (örn. 40° 45.06 , -73° 59.004’)

GPS Saat Eşitlemesi

GPS Saat Eşitlemesi, GPS'teki bilgilere göre zamanı ayarlar. Bu ayar kullanılmadan önce GPS etkin ve Saat Dilimi ayarlı olmalıdır.

Çevre Ayarları

Çevre menüsü aşağıdaki seçeneklerle görüntülenir:

- Saati Ayarla
- Saat Dilimi
- Saat Biimi
- Birimler

Saati Ayarla

Saati Ayarla mevcut saati değiştirmenizi veya ayarlamanızı sağlar. Bu seçenek yalnızca GPS Saat Eşitlemesi seçilmemişse kullanılabilir.

Saat Dilimi

Saat Dilimi, Evrensel Koordineli Zaman'a (UTC) dayalıdır ve seçenekler UTC - 01:30 ila UTC + 12:00 aralığındadır.

Saat Biimi

Saat Biimi seçenekleri 12 ve 24 saattir.

Birimler

Birimler yarda veya metre olaral yapılandırılır ve derinlik, harita ve yön ölçüm birimlerini temsil eder.

Arka Işık Ayarları

Parlaklık

Arka ışık parlaklığı 1 - 10 arasında değişen tek bir ayara ayarlanabilir.

Arka Işık

Arka ışık ayarları yalnızca Arka Işık kullanıcı düğmeler tarafından kullanılmıyorsa mevcuttur.

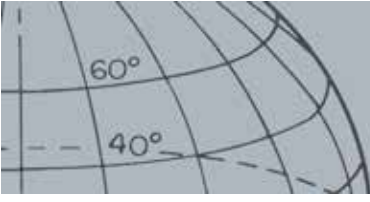

Seenekler Menüsü

Seenekler Őunlardır:

- Kapalı: Arka ışık her zaman kapalı
- 10 saniye: Arka ışık düğmeye basıldığında yanar ve 10 saniye sonra otomatik olarak kapanır
- 30 saniye: Arka ışık düğmeye basıldığında yanar ve 30 saniye sonra otomatik olarak kapanır
- Açık: Arka ışık her zaman açık

Nokta Tespit Kilidi

Nokta Tespiti Kilidi Nokta Tespiti tetiđi iki Őekilde kullanılabilir:

- Nokta Tespiti'ni basılı tutun (varsayılan)
- Dedektörde Nokta Tespiti ayarını kilitlemek için basın, Nokta Tespiti'nden çıkmak için yeniden basın.

Nokta Tespiti Kilidi işlevini etkinleştirmek için Nokta Tespiti Kilidi'ni vurgulayın ve Seç düğmesine basın.

Sıfırla

- › GeoStore'u Sıfırla
- › Ayarları Sıfırla
- › Tümünü Sıfırla
- › Dili Sıfırla (varsayılan ABD İngilizcesi)

CTX 3030'u Sıfırlama

CTX 3030 fabrika önyarılı durumda gelir ve dedektör ayarlarına yapılan tüm deęişiklikler otomatik olarak kaydedilir. Bu ayarlar siz manuel olarak deęiřtiren veya Sıfırla menüsünü kullanarak sıfırlayana kadar kalır.

Sıfırla Hızlı Menüsü'nü açma

1. Dedektör kapalı iken güç düğmesini basılı tutun.
Dedektör açılır ve başlangıç sesi çalar.
2. Daha düşük tonlu bir ses duyana kadar düğmeyi basılı tutmaya devam edin ve ardından düğmeyi serbest bırakın.
Sıfırla menüsü ařağıdaki seçeneklerle görüntülenir:
 - GeoStore'u Sıfırla
 - Ayarları Sıfırla
 - Tümünü Sıfırla
 - Dil
3. Size gereken modu vurgulamak için ok düğmelerini kullanın ve Seç düğmesine basın.

GeoStore'u Sıfırla

GeoStore'dan içerikleri temizlemek için GeoStore'u Sıfırla seçeneğini seçin. Tüm FindPoint'ler, WayPoint'ler ve GeoHunt'lar silinir.

GeoStore temizlendiğinde, bir onay iletisi görüntülenir.

Ayarları Sıfırla

Tüm kullanıcı ayarlarını temizlemek ve kullanıcı arama modlarını silmek için Ayarları Sıfırla seçeneğini seçin. GeoStore'daki bilgiler (FindPoint'ler, WayPoint'ler ve GeoHunt'lar) etkilenmez.

Sıfırlama Ayarları tamamlandığında dedektör yeniden başlatılır.

Tümünü Sıfırla

Tüm ayarları fabrika önyarı seviyesine döndürmek, tüm arama modlarını silmek ve GeoStore'u temizlemek için Tümünü Sıfırla seçeneğini belirleyin.

Tümünü Sıfırla tamamlandığında dedektör yeniden başlatılır. Yeniden başlatma tamamlandığında Tespit ekranı görüntülenmeden önce dedektör sizden dili seçmenizi ister.

Dil

CTX 3030 Grafik Kullanıcı Arabirimi (GUI) dokuz farklı dilde görüntülenebilir (varsayılan ABD İngilizce). İlk başlangıçta ve Tümünü Sıfırla'dan sonraki yeniden başlatmada dedektör dil seçmenizi isteyecektir. Dil, Sıfırla menüsü kullanılarak istediğiniz zaman da deęiřtirilebilir.

CTX 3030'u Sıfırlama



NOT

Dili İngilizce'den deęiřtirdiđinizde, yalnızca bazı mod adları yeni seili dile deęiřtirilir.

Dili Sıfırlama

1. Sıfırla menüsünde, Dil seeneđini vurgulamak için ařađı ok düđmesini kullanın ve Dil menüsünü açmak için Se düđmesine basın.
2. Dil seeneklerini vurgulamak için ok düđmelerini kullanın ve ařađıdakilerden birine deęiřtirmek için Se düđmesine basın.
 - English (ABD) (*varsayılan*)
 - Franais (Fransızca)
 - РУССКИЙ (Rusa)
 - Espaol (İspanyolca)
 - Português (Portekizce)
 - Deutsch (Almanca)
 - Italiano (İtalyanca)
 - Polski (Lehe)
 - Türkce (Türke)

Kablosuz Ses Modülü



UYARI

WM 10 su GEÇİRGENDİR.



NOTLAR

Verilen USB kablosunu bataryaya şarj aletine bağlayarak WM 10'u kullanmadan önce şarj edin.

WM 10 doğru olarak çalıştığıında WM 10 Eşleme LED'i ara sıra kırmızı olarak nıp sönebilir. Bu telsiz iletişimlerde bozulmayı gösterir ve yalnızca bilgi amaçlıdır.

Denetim Paneli tamamen suya sokulursa WM 10 fonksiyonlarını yerine getirmez.

Bağlantı yönetimini yalnızca bir kere gerçekleştirmek gereklidir. İlk bağlantıdan sonra dedektör ve WM 10 otomatik olarak bağlanacaktır.



UYARI

Kablosuz etkinleştirildikten ve WM 10 bağlandıktan sonra, tüm seslerin kapalı olsa bile WM 10 tarafından oluşturulması beklenir. Sesi dedektöre döndürmek için kablosuzu kapatın.

Kablosuz Ses Modülü

Kablosuz Ses Modülü (WM 10), algılanabilir zaman gecikmesi olmadan temiz ses elde etmek için gelişmiş WiStream teknolojisini kullanarak kablosuz ses kullanımına olanak sağlar. İstediğiniz kulaklık seçimiyle kullanım için dahili hoparlör ve ¼" kulaklık yuvası içerir. WM 10, Li-Ion şarj cihazı veya standart USB bağlantı noktasıyla yeniden şarj edilebilir batarya içerir. Kemer kancası ile kullanılabilir veya cepte taşınabilir.

WM 10, radyo spektrumunun küresel lisanssız konumunda tek seçilebilir RF kanalında çalışır. WM 10'un 14 kanalı vardır, bu da aynı çevrede performans düşüşü olmadan birden çok dedektörün kullanılmasını sağlar.



Şekil 35 – Kablosuz Ses Modülü (WM 10)

WM 10'u Bağlama

WM 10'u dedektörünüze bağlamak için:

1. Açmak için WM 10'un üzerindeki Güç düğmesini basılı tutun.
2. Eşleşme düğmesini basılı tutun.

Eşleme LED'i turuncu renkte yanıp sönmeye başlar.

3. Dedektörde Seçenekler > Kablosuz Etkinleştir'i vurgulayın ve seçin.
4. Kablosuz Bağlan'ı vurgulayın ve seçin.
5. Kanal seçmek için sol ve sağ ok düğmesine basın.

Eşleme tamamlandığında LED yanıp sönmeyi durdurur ve WM 10 bir ses yayar.

6. Eşleme başarısız olursa, başka bir kanal seçmeyi deneyin.

WM 10 bazı bağımsız hoparlör/kulaklık ses denetimi sağlar. Etkin olduğunda dedektör aracılığıyla yapılandırılabilir (sayfa 22).

Kablosuz işlevi etkinleştirmek için dedektörünüzdeki Seçenekler menüsünü kullanın (sayfa 48).



NOTLAR

Ayarları XChange 2 aracılığıyla değiştirdiğinizde, değişen ayarlar yalnızca USB çıkarılınca dedektör 'uygulanır'. Bu noktada dedektör veritabanındaki değişiklikleri denetler ve uygular. USB'yi çıkarmak yerine dedektörü kapatırsanız, bu değişiklikler düzgün olarak uygulanmaz.

CTX 3030 ayarlarını nasıl indirmen, yüklemek ve değiştirmek için uygulamayı nasıl kullanacağınız hakkında daha fazla bilgi için XChange 2'deki Yardım menüsüne başvurun.



XChange 2 Masaüstü Simgesi

Minelab XChange 2

CTX 3030 ve bilgisayarınız arasında iletişim kurma

CTX 3030 bir USB bağlantı olanağı içerir (sayfa 2). Bu CTX 3030'u Kişisel Bilgisayarınıza (PC) bağlamanızı ve dedektör modlarını, GPS verilerini Ayrım Paternlerini ve ayarları indirip/yüklemenizi sağlar.

XChange 2 uygulamasını kullanarak Google Haritalar üzerinden konum verilerinizi gösterebilir, fotoğraflar ve yorumlar ekleyebilir, arama modlarını yeniden adlandırabilir ve Ayrım Paternlerinizi düzenleyebilirsiniz.

Sistem Gereksinimleri

- Windows 2000, Windows XP, Windows Vista veya Windows 7
- Önerilen minimum ekran çözünürlüğü 1366 x 768'dir.
- USB bağlantı noktası

CTX 3030 XChange 2'yi bilgisayarınıza yükleme

1. CD'yi (CTX 3030 ile birlikte gelir) bilgisayarınızın CD/DVD sürücüsüne takın.
2. CD bilgisayara takıldığında otomatik olarak çalışır ve Program yükle başlatılır.
3. XChange 2'yi bilgisayarınıza yüklemek için yükleme istemlerini izleyin.
4. Bilgisayarınıza XChange 2 yükledikten sonra uygulamayı Başlat menüsünden veya masaüstünüzdeki kısayoldan başlatabilirsiniz.

CTX 3030 XChange 2 Uygulamasını Başlatma

Masaüstünüzdeki XChange 2 uygulaması simgesini çift tıklatın veya Başlat Menünüzü açın ve şuraya gidin: Tüm Programlar > Minelab > XChange 2.

CTX 3030'u Bilgisayarınıza Bağlama

1. USB kablosunun bir ucunu CTX 3030'unuza, diğer ucunu bilgisayarınıza takın.
2. Bilgisayarınızda XChange 2'yi başlatın.
3. CTX 3030'un aktarıcısı bilgisayara bağlıyken kapalı olsa da, bobinin büyük metal nesnelerin yanında olmadığından emin olun.
4. CTX 3030'unuzu açın.

USB'nin bağlı olduğunu gösteren bir onay iletisi görüntülenir. Artık XChange 2'yi kullanabilirsiniz. Daha fazla bilgi için CD'de gelen XChange 2 Kullanım Kitapçığına başvurun.

Fabrika Önayarları

Fabrika Önayarları

Modlar

	Tekpara	Kum	Tarihi Kalıntılar	Gümüş	Yoğun Çöp
Patern 1	Yeni Tekparalar	Yeni Tekparalar	Tarihi Kalıntılar	Yeni Gümüş	Yoğun Çöp
Patern 2	1 Metal hariç Tümü	1 Metal hariç Tümü	Tüm Metaller	1 Metal hariç Tümü	1 Metal hariç Tümü
Ton Kimliği Profili	50 ton CO	50 ton CO	35 ton FE	50 ton CO	50 ton CO
Sinyal	Normal	Normal	Düz	Normal	Normal
Hızlı Arama	Kapalı	Kapalı	Açık	Kapalı	Açık
Derin Arama	Kapalı	Açık	Açık	Kapalı	Kapalı
Deniz suyu	Kapalı	Kapalı	Kapalı	Kapalı	Kapalı
Hedef Ayrılması	Yoğun Çöp	Düşük Çöp	Yoğun Çöp	Yoğun Çöp	Yoğun Çöp
Nokta Tespiti	Normal	Normal	Normal	Normal	Ebat

Ses

	Dedektör Hoparlörü	Dedektör Kulaklıkları	WM 10 Hoparlör	WM 10 Kulaklıklar	Küresel
Ses Kazanımı					24
Eşik Sesi Seviyesi	30	30	30	30	
Ses Limiti	30	15	30	15	
Eşik Sesi Tonu					15

Diğer Ayarlar

Hassasiyet Türü	Otomatik
Otomatik Hassasiyet Seviyesi	A
Manuel Hassasiyet Seviyesi	22
Zemin Dengesi	Etkin Değil
Parazit Önleme	Otomatik
GPS	Kapalı



UYARI

Li-lyon batarya setini parçalara ayırmaya çalışmayın.

Batarya setini atmak isterseniz, takmayın. Atmak veya geri dönüştürmek hakkındaki sorularınız yerel yetkililere danışın.



NOT

NiMH ve NiCd alkalin bataryalardan daha düşük voltaja sahiptir ve tam şarjlı durumu göstermezler.



NOT

Dedektör çıkış voltajını düzenler, böylece bataryalardaki şarja bakılmaksızın performans sürekli kalır.



NOT

En iyi sonuçlar için dedektör uzun süredir kullanılmadıysa batarya seti yeniden şarj edilmelidir.

Bataryalar

CTX 3030 standart seti iki tür batarya seti ile gelmektedir:

1. Geleneksel duvar prizine ve araba çakmak prizine takılan şarj aleti (BC 10) ile gelen sızdırmaz yeniden şarj edilebilir Lityum-lyon (Li-lyon) akıllı batarya. Bu batarya seti kısmen şarj edilmiş olarak gelir ve ilk kullanımınızı maksimize etmek için iki saate kadar şarj edilmesi gerekir. Dedektör Li-lyon batarya setini kullanarak en fazla 13 saat çalışır.
2. Alkalin ve yeniden şarj edilebilir NiCd veya NiMH bataryaları dahil sekiz AA bataryayı kabul eden yeniden şarj edilebilir pil seti. Bataryalar pil setiyle birlikte batarya kabının içinde gelir. Dedektör alkalin batarya setini kullanarak en az yedi saat çalışır.

Denetim Paneli'nde görüntülenen batarya simgesi (*Durum Çubuğu, sayfa 5*) şarj seviyesini gösterir ve bataryayı şarj etme veya değiştirme ihtiyacı için gelişmiş uyarı sağlar. Batarya şarj seviyesi, bataryada kalan voljata bağlı olarak işlem sırasında gitgide azalan beş parçadan oluşur. Son parça kaybolduğunda, 'boş batarya' simgesi yanıp sönmeye başlar ve batarya düşük sesi her 20 saniyede bir yayılır. Dedektör bu durumda hala çalışıyorsa, voltaj 'düşük batarya' iletilisinin görüntülediği noktaya düşer ve dedektör kendisini kapatır.

Lityum-lyon batarya seti batarya göstergesinde kalan zamanı daha doğru gösterir.

BC 10 Batarya Şarj Aleti

BC 10 Batarya Şarj Aleti dedektörünüzle birlikte gelir ve Li-lyon batarya seti yeniden şarj etmek için kullanılır. BC 10, AC priz setinden (11 - 30 VDC), tipik bir arabadan (12 V) veya kamyon sistemlerinden çalışır. (24 V). WM 10'u şarj etmek için USB bağlantısı sağlanmıştır (*sayfa 53*).



Çanta/Araç Şarj Aleti Bağlantısını Kesme



USB Bağlantısı

Şekil 36 – BC 10 Priz seti ve USB bağlantıları

Bataryalar

Ön panelde bulunan iki adet çift renkli LED göstergesi batarya şarjı ve güç durum bilgilerini sağlar. Şurada özetlenmiştir: Tablo 38.



Şekil 37 – BC 10 Ön Panel

Batarya LED'i		
	KAPALI	Şarjda takılı batarya yok
	Yavaş yanıp sönen yeşil	Batarya şar oluyor, normal işlem
	Hızlı yanıp sönen kırmızı	Şarj aleti hatası tespit edildi
	Sabit yeşil	Batarya tam dolu
Güç LED'i		
	KAPALI	Giriş gücü yok, şarj aleti KAPALI
	Sabit yeşil	Doğru giriş voltajı, şarj aleti AÇIK, normal işlem
	Hızlı yanıp sönen kırmızı	Yanlış giriş voltajı, şarj aleti çalışmıyor

Tablo 38 – BC 10 batarya şarjı ve güç durum bilgileri

Lityum-İyon Batarya Setini Yeniden Şart Etme

1. Batarya setini dedektörden çıkarın ve kontak pimlerinin aynı sıraya geldiğinden emin olarak şarj aleti birimine takın.

Bataryalar

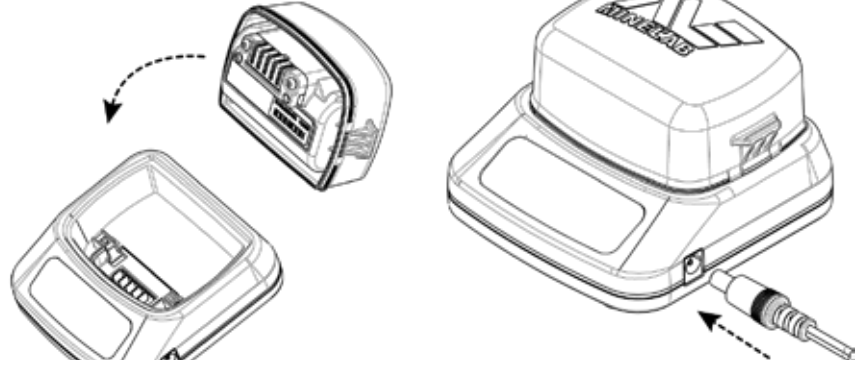

Şekil 39 – Li-İyon Bataryayı Yeniden Şart Etme

2. Priz setini veya araba şarj aleti kablosunu şarj biriminin sağ tarafındaki sokete takın.
3. Kablonun diğer ucunu duvara veya araba soketine takın ve düğmeyi açık konuma getirin. Ünitenin tamamen şarj edilmesini bekleyin.

Batarya tam olarak dolduğunda yeşil gösterge ışığı yanıp sönmeyi durdurur (4 saate kadar).

'AA' Bataryaları Değişirme

Yeniden şarj edilebilir pil setinde 'AA' bataryaları değiştirmek için:

1. Seti iki kenar kancayı açarak ve kapağı kaldırarak açın.
2. + ve – uçların gösterildiği gibi hizalandığından emin olarak 8 x 'AA' pil alkalin bataryalarını pil setine yerleştirin.
3. Kapağı takın ve yerine oturana kadar ittin.
4. Pil setini batarya kabına takın ve kontak pimlerinin aynı sıraya geldiğinden emin olarak seti kontrol kutusuna ittin. Kontrol kutusu sürgülerini bağlayın.

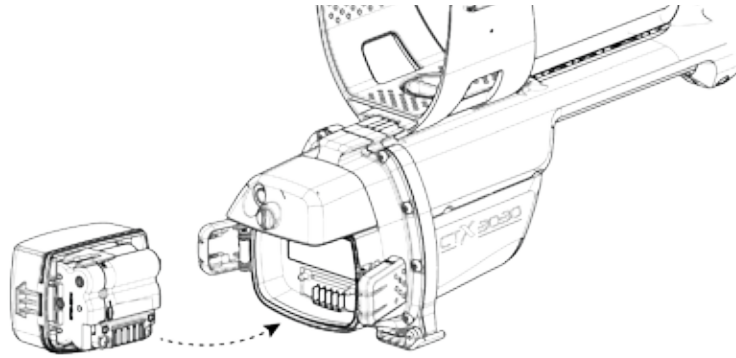

Şekil 40 – AA Bataryaları Değişirme

Optimum tespit zamanı için en yüksek alkalin bayartalar önerilir. Yeniden şarj edilebilir alkalin, NiMH veya NiCd bataryalar kullanılabilir ancak ayrı ayrı çıkarılıp şarj edilebilir.

Bataryalar

Batarya Bakımı ve Güvenlik

Batarya ömrünü uzatmak için:

- Kulaklık kullanın; hoparlör kulaklıktan daha çok güç kullanır
- Arka ışığı kapatın; arka ışık güç tüketimini yaklaşık %8 oranında artırır
- Kullanılmadığında dedektörü kapatın
- Kullanılmadığında GPS'i kapatın
- Kullanılmadığında Kablosuzu kapatın



UYARI

Şunu lütfen unutmayın:

Lityum-İyon batarya CTX 3030 için özel olarak tasarlanmıştır. Lityum-İyon batarya setini başka dedektörlerle kullanmayı denemek dedektöre veya batarya setine zarar verebilir.

ÇOK ÖNEMLİ: Batarya contasının (O-ring), ayna dişli yivinin ve bataryanın temas yüzeyinin hasar görmediğinden ve kum, çakıl ve kirliliğe sebep olacak diğer parçacıkların girmediklerinden ve suya sokmadan önce bataryanın dedektöre güvenli şekilde bağlı olduğundan emin olun.

Büyük olasılıkla zarar vereceğinden dolayı bu bataryayı diğer modellerle kullanmaya çalışmayın.

45° C'den yukarı veya 0° C'den az sıcaklıklarda bataryayı şarj etmeyin.

Batarya setini herhangi bir sıvıya sokmayın veya su girmesine izin vermeyin. Batarya setleri dedektöre bağlı olmadıkları zaman su geçirmez değildir.

Batarya setinin ve kontrol kutusunun bağlantıdan önce tamamen kuru olduğundan emin olun.

Batarya setini uçak yolculuğu veya uzun süreli saklama sırasında çıkarın.

BC 10 şarj aletini herhangi bir sıvıya sokmayın veya su girmesine izin vermeyin.

Bataryayı sıcak koşullarda bırakmayın (örn. arabanın torpidosunda veya arka bagajlığında).

Bataryaya hiçbir şekilde zarar vermeyin.

Bataryaya kısa devre yaptırmayın.

Hasarlı veya zarar görmüş bataryayı kullanmayın.

Bataryayı parçalara ayırmayın veya yeniden yapmaya çalışmayın.

Bataryayı yakmayın.

Hata olması durumunda, tamir için bataryayı Minelab yetkili servis merkezine geri götürün. Onaylanmayan bileşenlerin kullanılması GARANTİNİZİ GEÇERSİZ KILACAKTIR. Bu batarya setinde kullanıcıların bakımını yapabilecekleri parçalar yoktur.

Aksesuarlar

CTX 3030 için parçalar ve aksesuarlar mevcuttur:

- USB Kablosu: Dedektör-PC
- Alt Gövde
- Kolçak ve Ayak Takımı
- Kemer Kancalı WM 10
- Bobin (CTX 06) - 6" Yuvarlak Double-D
- Bobin (CTX 11) - 11" Yuvarlak Double-D
- Bobin (CTX 17) - 17" x 13" Oval Double-D Bobin
- Bobin Somunu, Sürgü ve Conta Takımı
- Alt Koruma Plakası- 6" Yuvarlak Double-D
- Alt Koruma Plakası- 11" Yuvarlak Double-D
- Alt Koruma Plakası- 17" x 13" Oval Double-D Bobin
- Batarya Şarj Aleti BC 10 İstasyonu
- Batarya Şarj Aleti Kablo Takımı
- Değiştirilebilir Piller için Batarya Tutucu
- Batarya Seti: Li-lyon Yeniden Şarj Edilebilir
- Kulaklık Modülü
- Kulaklıklar
- Su Geçirmez Kulaklıklar

CTX 3030 veya herhangi bir Minelab ürününüz için aksesuar satın almak isterseniz, lütfen bizimle doğrudan veya yerel Yetkili Minelab satıcınız aracılığıyla iletişime geçmeye çekinmeyin.

Dedektör Bakımı ve Güvenlik

CTX 3030, iyi tasarlanmış ve sağlam kılıfla paketlenmiş yüksek kaliteli elektronik bir alettir. Dedektörünüzün bakımını düzgün yapmak, dedektörünüzün güvenilirliğinin devam ettiğinden emin olmak için hayati önem taşır.



UYARI

Şunu lütfen unutmayın:

CTX 3030'un tüm parçaları su geçirmez değildir.

Minelab, suya daldırılmadan önce batarya contasının (O-ring), ayna dişli yivinin ve bataryanın temas yüzeyinin hasar görmediğinden ve temiz olduğundan emin olunması için dikkat etmenizi önerir. Bunu gerçekleştirmek için, şunu öneririz:

- Batarya contasını çıkartın (yumuşak bir araçla).
- Batarya ayna dişli yivini ve bataryanın temas yüzeyini süpürün veya temizleyin (yüzeylere zarar verilmemesi için emin olun).
- Batarya contasının üzerini temizleyin (temiz ve nemli bir bez parçası kullanın).
- Kum, çakıl ve kirliliğe sebep olacak diğer parçacıkların temizlendiğinden emin olmak için yüzeyleri kontrol edin.
- Batarya contasının yivine altına oturduğundan, bükülmediğinden emin olarak batarya contasını yeniden yerleştirin ve köşelerin hizalandığından emin olun.
- Bataryayı dedektöre takın.
- Batarya kancalarının tamamen kapatıldığından emin olun.
- Dedektörünüzü suya sokmadan önce hasarlı contaların ve bataryaların değiştirilmesi gereklidir.

O-ring yağı veya gres, su geçirmez contalarda gerekli değildir.

Su geçirmez contalara zarar verebileceği için petrol bazlı gres kullanmayın.

Dedektörün kullanılmadığı uzun süreli durumlarda CTX 3030'un içinde alkalin batarya setini bırakmayın. Akan bataryalardan oluşan hasar ciddi olabilir ve garantiyi geçersiz kılabilir.

Dedektörü aşırı soğuk ve sıcakta gerektiğinden fazla tutmayın. Kullanılmadığında üzerini örtmek korumaya yardımcı olur. Arabanın kapalı bagajında veya arabada güneş ışığında bırakmayın.

Dedektörü benzin veya diğer petrol bazlı sıvılardan uzak tutun.

Gövde veya bağ yerlerine (örn. çatal civata ve kilit kamı) kum ve çakıl girmesinden kaçınin. Dedektörü temizlemek için çözücü kullanmayın. Hafif sabunlu deterjanla nemli bez kullanın. Konnektörleri saf suyla yıkayın.

Plajda kullanıldıktan sonra (yürüme veya daldırma) dedektörü temiz suya yıkayın.

Aşırı kullanım sonucu karbon lifi yukarı veya aşağı gövdeler belirgin şekilde çentiklenmişse, bunları nemli bir bezle silin.

Bobin kablosunun iyi koşulda olduğundan ve aşırı baskıya maruz kalmadığından emin olun.

Boş veya bouk bataryalar dedektör sorunlarına yol açar. Yalnızca kaliteli alkalin bataryaların kullanıldığına ve kulaklıklar veya hoparlörden uyarı sinyalinin duyduğunuzda çıkarıldıklarına emin olun.

Batarya setlerini ateşe atmayın (atmak veya geri dönüştürmek için yerel yetkililere danışın). Batarya setini parçalara ayırmaya veya kısa devre yapmaya çalışmayın.

Dedektörü taşırken veya saklarken önlemler alın. Dedektör en yüksek kaliteli malzemelerden yapılmış ve sağlamlılık testlerinden geçmiş olsa da, görüntü ekranı iyi bakılmadığında çizilmeye veya ciddi hasarlara eğilimli olabilir.



GPS Durum Çubuğu
Simgesi

GPS ve Yön

GPS

Küresel Konumlama Sistemi (GPS), dört veya daha fazla GPS uydu görüşünün engelsiz olduğu herhangi bir konumda konum ve zaman bilgilerini sağlayan uzay tabanlı uydu yön sistemidir.

CTX 3030'da GPS, FindPoint'ler ve WayPoint'lerle ilgili konum bilgilerini saklama ve GeoHunt kaydetme becerisi sağlar. Varsayılan olarak GPS kapalıdır ve Seçenekler menüsünden açılması gerekir (*sayfa 48*).

GPS etkinleştirildiğinde, GPS alıcısının geçerli sabit konum sağlaması uzun sürebilir. Genelde beş dakikadan az sürer ancak on beş dakikaya kadar çıkabilir. Bu süre boyunca Durum Çubuğu'ndaki GPS simgesi yanıp sönecektir. Geçerli sabit konum sağlandığında GPS simgesi sabit kalacaktır. FindPoint'leri, WayPoint'leri ve GeoHunt'ları kaydetmek ve saklamak ve onları Harita ekranında görüntülemek için GeoStore menüsünü kullanabilirsiniz.



Kuzey İşaretçisi

Harita

Harita ekranı FindPoint'leri, WayPoint'leri, GeoHunt'ları ve GeoTrail'leri ilişkili coğrafi konumlarında görüntülemenizi sağlar. Harita mevcut konumunuz ortada kalacak şekilde kuzey-güney batı-doğu çizgileri gösterir. Harita görüntüsünün yukarı yatay kenarı dedektör yönüne bakmaksızın ekranın sağ üstünde Kuzey İşaretçisinin gösterdiği gibi her zaman kuzey yönünü gösterir.

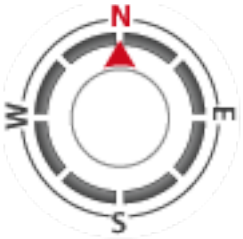

Yön Aracı

Yön

Yön Aracı WayPoint, FindPoint'te veya GeoHunt başlangıç veya bitiş noktasında gezinmenizi sağlar.

Yön Aracı açıkken GeoStore'dan gidilecek nesneyi seçin (*sayfa 44*) ve Harita veya Tespit ekranlarında Varış Noktası simgesi belirir. Yön Aracı varış noktanızın yönünü ve mesafesini göstererek yönünüzü bulmanıza yardımcı olur.

Varış Noktası simgesi yalnızca Yön Aracı açık olduğunda belirir (*harita veya tespit ekranında*). Varış Noktası simgesini kapatmak için Yön Aracı'nı kapatmanız gerekir.



Varış Noktası Simgesi

Tespit Etme Temelleri

Dedektörü Tutma



Kolunuzu kolçaktan ve kayıştan geçirin. Dedektörün kolunu kavrayın ve ön kolunuzu kolçağa dayayın.

Kolçağın doğru konumda olması, kolu rahatça tutmanızı sağlamalıdır. Dirseğiniz kolçağın arkasına uzanmalıdır ve dedektör kolunuzun uzantısı gibi olmalıdır.

Şekil 41 – Dedektörü tutma

Gövde Uzunluğunu Ayarla

Alt gövde tamamen açılabilir veya tamamen kapanabilir şekilde ayarlanabilir. Alt gövdeyi doğru uzunluğa ayarlayın ve sabitlemek için kilit kamını tutturun.

Doğru gövde uzunluğu bobini yerden rahatça uzanmadan veya alçalmadan almanızı sağlar. Bobin gövdenizden çok uzaksa tespit sırasında dengelemek ve manevra yapmak zor olur. Bobin vücudunuza çok yakınsa, kafa karıştırıcı sesler yaratarak kazma araçlarınızı veya taşıdığınız diğer metalleri tespit edebilir.

Bobin Açısını Ayarla

1. Alt gövdeyi bobine bağlayan sürgüyü gevşetin. Bobinin ayarlama için hareket edeceği kadar gevşek ve bobinin konumunu koruyacağı kadar sıkı olmalıdır.
2. Tespit yapıyormuş gibi dedektörü tutarken bobini yer ile düz/paralel olana kadar yere hafifçe bastırın. Süpürme yüksekliğinde tutarken bobin yerden yaklaşık 25 mm yükseklikte paralel kalmalıdır.
3. Konumu korumak için sürgüyü sıkılaştırın.



DİKKAT

Bobini yanlış süpürmek hedefleri kaçırmanıza ve yanlış sinyal almanıza neden olabilir.

Bobinin Sarılması

Bobin her zaman yere yakın ve paralel olduğunda en iyi performansını gerçekleştirir. Bu, tespit derinliğini artırır ve küçük nesnelere olan sinyali geliştirir. Bobinle yeri aşırı fırçalamaktan kaçının.

Bobin montajı sert ve sağlam olmasına rağmen, ani darbe veya çarpmalar ve de aşırı kullanım rastgele sinyallere ve doğru olmayan hedef kimliklerine yok açabilir. Dikkatli süpürme bobin performansını her zaman optimum seviyeye çıkarır.

Tespit Etme Temelleri

Bobini sağı sola hareketlerle zemin üzerinde tutarken, her iki yönün sonunda yavaşça ileri doğru adım atmaya çalışın. Tüm zemini taradığınızdan emin olmak için bir önceki adımınızın üzerinden geçin. Ortalama tarama hızı soldan sağı ve sağdan sola dört saniyedir.



NOT

Gözle görünür arsa zemininde sinyal alıyorsanız, gömülü metal nesnelere olabilir. Lütfen çalışacak başka bir alan bulmaya çalışın.

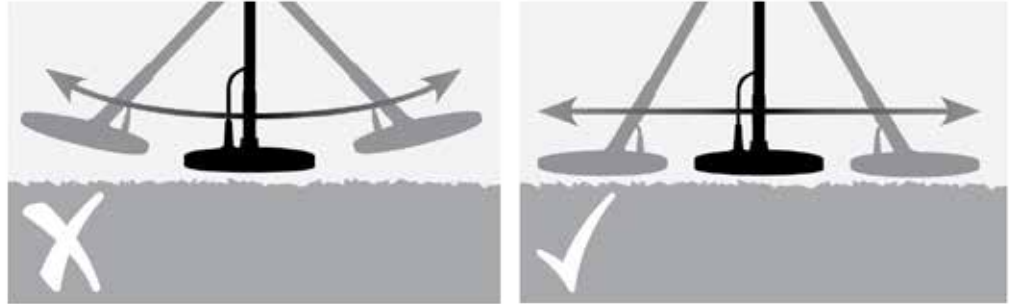
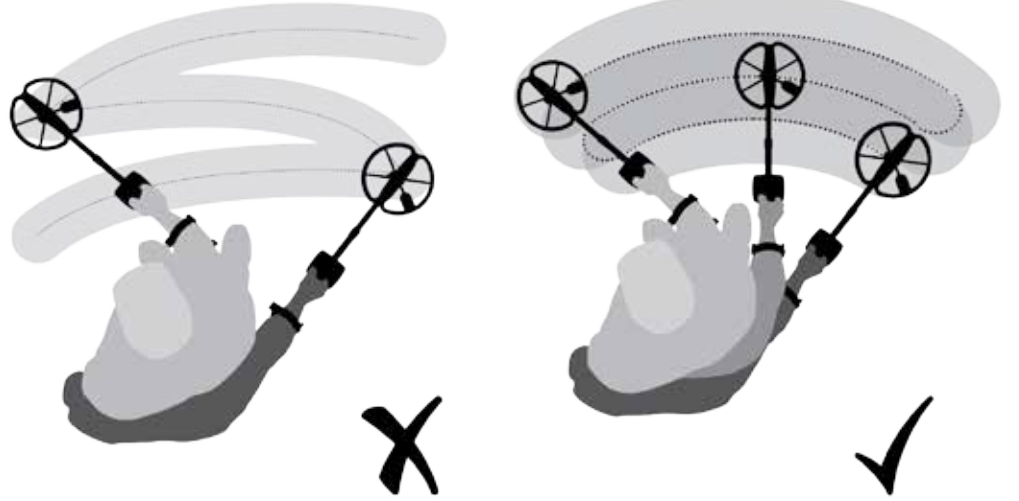

Şekil 42 – Bobinin sarılması

Hedefler

Metal nesnelere hedefler olarak adlandırılırlar. Hedefler demirli ve demirli olmayan metaller olarak ayrılır. Demirli metaller demir içeren metallerdir; örn. çelik, çiviler ve bazı tekparalar. Demirli olmayan metaller manyetik olmayanlardır, örn. altın, gümüş, bakır, bronz ve alüminyum.

Hem demirli hem demirli olmayan hedefler bulmak isteyebilirsiniz.

Yaygın hedef örnekleri:

- İstenen yüksek demirli hedef: Savaş kalıntıları
- İstenmeyen yüksek demirli hedef: Demir çivi
- İstenen demirli olmayan hedef: Altın tekpara
- İstenmeyen demirli olmayan hedef: Açma kulağı

Tespit Etme Temelleri

Dedektör Sesleri

Dedektörü açın. Dedektör tarafından üretilen 'vızıltı' şeklinde sürekli devam eden fona Eşik Sesi adı verilir (sayfa 23). Eşik Sesi'nin çeşitleri çok küçük ve derin hedefleri duymanızı sağlar. Ayrıca istenen ve istenmeyen hedeflerin ayırt edilmesinde kullanılır.

Dedektör ayrıca zemin üzerinde tutulmadığında veya bobin hareketsiz tutulduğunda yanlış sinyaller (Parazit) üretebilir. Bunlar hedef sinyalleri değil de elektro manyetik parazit (EMI) olabilir. Yanlış sinyalleri Parazit Önleme yaparak (sayfa 20) Zemin Dengesi yaparak (sayfa 22) veya dedektörün Hassasiyetini azaltarak (sayfa 21) en aza indirebilirsiniz. Genelde Hassasiyeti azaltmak yerine Parazit Önleme ve Zemin Dengesi'ni ayarlayarak yanlış sinyalleri azaltmaya çalışmak daha iyidir.

Bobini hedefler üzerinde aynı anda süpürün. Tespit ekranını izleyin ve her nesnenin üzerinden geçerken dedektörün sesini dinleyin. Tespit ekranı ve ses sinyali Hedef Kimliği hakkında size ayrıntılı bilgi verir.

Ses sinyali, bir hedef tarafından tespit edildiğinde ve 'reddedilmediğinde' üretilen sestir. Büyük hedefler veya zemin yüzeyine yakın olan hedefler daha yüksek sesli sinyal yayarlar.

'Reddedilen' bir hedef belirlendiğinde Eşik 'boş kalır' (sessiz olur). Bu da hedefin bobinin altında olduğu ancak Ayrım Paterni tarafından reddedildiğini gösterir (Şekil 43). Boş kalma istenen ve istenmeyen hedefleri belirlemek için kullanışlı bir yoldur.

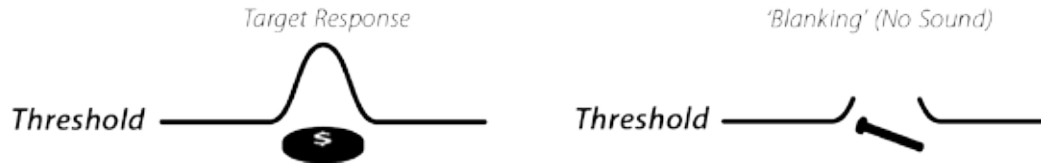

Şekil 43 - Dedektör sesleri

Bobine yakın çok büyük nesnelere dedektör elektroniklerini aşırı yükleyebilir. Bu olduğunda, dedektör aşırı yüklemeye iletisi görüntüleri ve kaybolan bir ses yayar. Ses bobin aşırı yüklemeye kaynağından uzaklaştırılana kadar tekrar eder. Aşırı yüklemeye dedektörün elektroniklerine zararlı değildir.

Dedektörü yalnızca dışarıdayken ve güç hatları ve telefon kuleleri gibi elektro manyetik parazit (EMI) kaynaklarından uzakta çalıştırmak en iyisidir. Bu kaynaklar dedektörün düzensizce çalışmasına, yanlış sinyaller vermesine ve doğru olmayan hedef kimliklerine yol açar. Ev içinde yerdeki çiviler, duvarların içindeki demirler, televizyonlar ve diğer ev eşyaları gibi dedektörün elektroniklerini aşırı yükleyecek veya parazit yapacak birçok metal nesne bulunur.

Geçerli veya geçersiz düğmeye bastığınızda üretilen sesi anlamak önemlidir. Bu seslerle ana menü aracılığıyla ayarları belirlerken karşılaşacaksınız. Geçerli düğme 'bip'sesi çıkarır, geçersiz düğme 'ba-dump' sesi çıkarır.

Dedektörü her açtığınızda, kapatmadan önce kullandığınız tespit ekranı açılır. Örneğin, CTX 3030 kapatıldığında Tespit ekranını çalıştırıyorduyorsa, dedektör açıldığında yine bu ekran görünür.

Basit Tespit Alıştırması

Gerçek hedefleri aramaya başlamadan önce, dedektörün ses ve görsel sinyallerini anlamayı öğrenmeniz önemlidir.

1. Farklı metal nesnelere bir araya getirin, örn. çeşitli tekparalar, altın ve gümüş takılar, bir çivi, açma kulağı, pirinç düğme ve alüminyum folyo.
2. Dedektörü elektro manyetik parazitlerden (EMI) ve metal nesnelere uzağa dışarıya çıkarın.
3. Nesnelere sıraya dizin ve gösterildiği gibi bobinin aralarında geçmesine izin verecek şekilde ayrı yerleştirin Şekil 44.



NOT

Bobin çivinin üzerinden geçerken, Eşik Sesi 'vızıltısı' geçici olarak kaybolur (boş kalır).

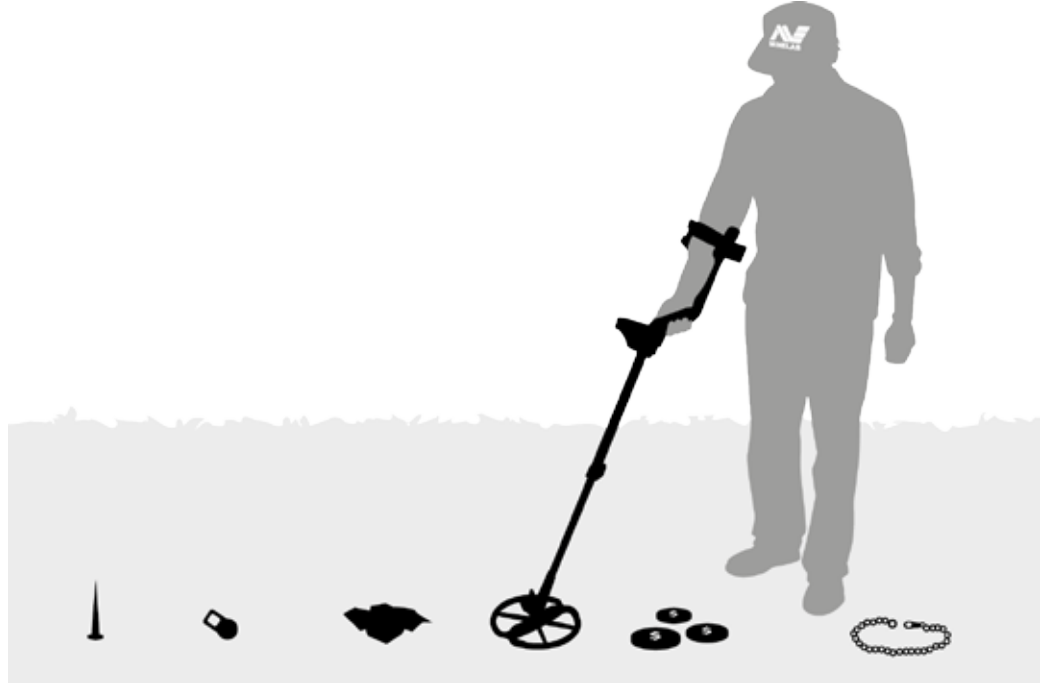

Şekil 44 – Basit tespit alıştırması



UYARI

Minelab Electronics Pty Ltd tarafından onaylanmayan değişiklikler kullanıcının bu ekipmanı çalıştırma yetkisini geçersiz kılabilir.

Teknik Özellikler

CTX 3030

Aktarma	Tam Bant Spektrum 2 (FBS 2)
Eş Zamanlı Frekans	1,5–100 kHz arası aktarma
Bobin	11" Double D - Standart (aksesuar bobinler mevcut)
Ses Çıkışı	Dahili Hoparlör, Kulaklıklar, WiStream Kablosuz Ses
Sıvı Kristalli Ekran (LCD)	Tam renkli, 320 x 240 piksel, 2,83" x 2,12" (72 mm x 54 mm)
GPS Cihazı	u-blox Neo-6
FindPoint'ler	En fazla 100 (FP001 - FP100)
WayPoint'ler	En fazla 100 (WP001 - WP100)
GeoHunt'lar	En fazla 10 (GH001 - GH010)
Uzunluk	Daraltılmış: 36,77" (934 mm) Düz serili, paketli konumda: 40,66" (1033 mm) Genişletilmiş: 55,15" (1401 mm) Düz serili, paketli konumda: 59,05" (1500 mm)
Dedektör Ağırlığı	5,2 lb (2,36 kg) (Li-İyon batarya takılı)
Bobin Ağırlığı (Alt koruma plakası dahil)	1,4 lb (641 g)
Çalışma Sıcaklığı Aralığı	32°F - 113°F (0°C - 45°C)
Çalışma Nemi Aralığı	En fazla %95 yoğunlaşmayan
Saklama Sıcaklığı Aralığı	23°F - 150°F (-5°C - 70°C)
Saklama Nemi Aralığı	En fazla %98 Bağıl Nem
Çalışma Zamanı (Li-İyon Batarya)	13 saat (GPS, arka ışık, hoparlör etkin)

Tablo 45 - CTX 3030 Teknik Özellikler

Batarya ve Şarj Aleti BC 10

Batarya	
Tür	Batarya Seti: Li-İyon Yeniden Şarj Edilebilir veya Değiştirilebilir 8 x AA
Çıkış Voltajı	Li-İyon: 7,2 V Nominal
Kapasite	Li-İyon: 34 Wh
Şarj Zamanı	3 Saat
Ağırlık	Li-İyon seti: 0.56 lb (255 g)
Batarya Çalışma Sıcaklığı	32°F - 113°F (0°C - 45°C)
Batarya Saklama Sıcaklığı	23°F - 176°F (-5°C - 70°C)
BC 10	
BC 10 Çalışma Sıcaklığı	32°F - 113°F (0°C - 45°C)
BC 10 Saklama Sıcaklığı	-22°F - 176°F (-30°C - 80°C)
BC 10 Giriş Voltajı	11 - 30 VDC
BC 10 USB Çıkış Akımı	500 mA

Tablo 46 - CTX 3030 Li-Ion Batarya Seti ve Şarj Aleti Özellikleri

Minelab Electronics Pty. Ltd

☎ +61 8 8238 0888
✉ minelab@minelab.com.au



Minelab International Ltd.

☎ +353 21 423 2352
✉ minelab@minelab.ie



Minelab MEA General Trading LLC

☎ +971 4 254 9995
✉ minelab@minelab.ae

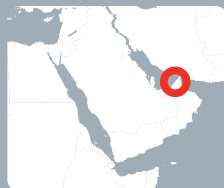

Minelab Americas Inc.

☎ +1 630 401 8150
✉ info@minelabamericas.com



www.minelab.com